

# HONDA

MANUEL DU CONDUCTEUR

FAHRER-HANDBUCH

USO E MANUTENZIONE

VT600C

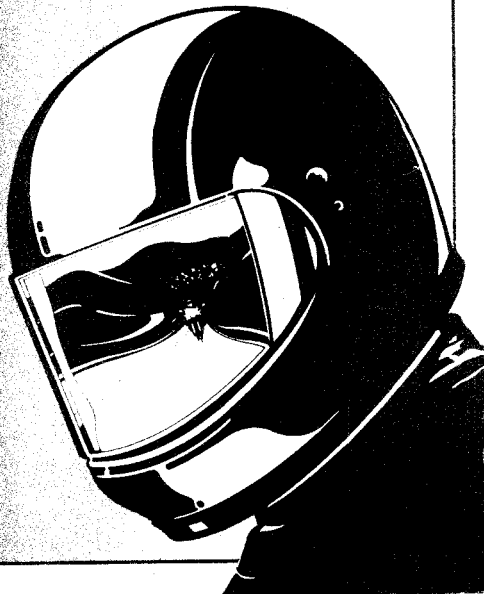

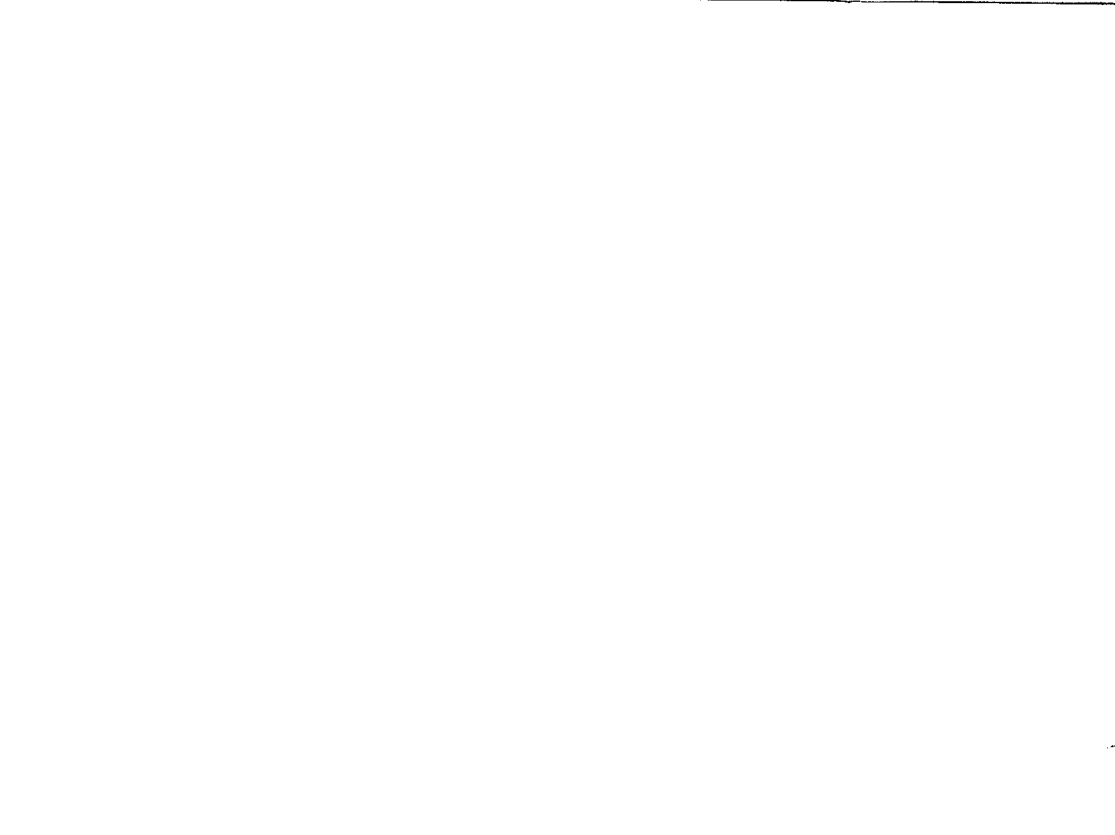

# **HONDA**

## **VT600C**

**MANUEL DU CONDUCTEUR**

**F**

**FAHRER-HANDBUCH**

**G**

**USO E MANUTENZIONE**

**IT**

## AVIS IMPORTANT

- **CONDUITE EN DUO**

Cette moto a été conçue pour une utilisation en duo (un pilote et un passager). Ne jamais dépasser la capacité de charge maximum qui est indiquée sur l'étiquette d'indications des pneus.

- **UTILISATION SUR ROUTE EXCLUSIVEMENT**

Cette moto n'est destinée qu'à une utilisation routière.

- **LIRE CE MANUEL TRES ATTENTIVEMENT**

Accorder une attention particulière aux indications signalées comme suit:

### **▲ ATTENTION**

**Signale un risque important de blessures corporelles ou d'accident mortel si les instructions ne sont pas suivies.**

### **PRÉCAUTION:**

**Signale la possibilité de blessures corporelles ou de dommages pour la moto si les instructions ne sont pas suivies.**

**NOTE:** Fournit des renseignements utiles.

Ce manuel doit être considéré comme faisant partie de la moto. Il doit l'accompagner en cas de revente.

# HONDA VT600C

## MANUEL DU CONDUCTEUR

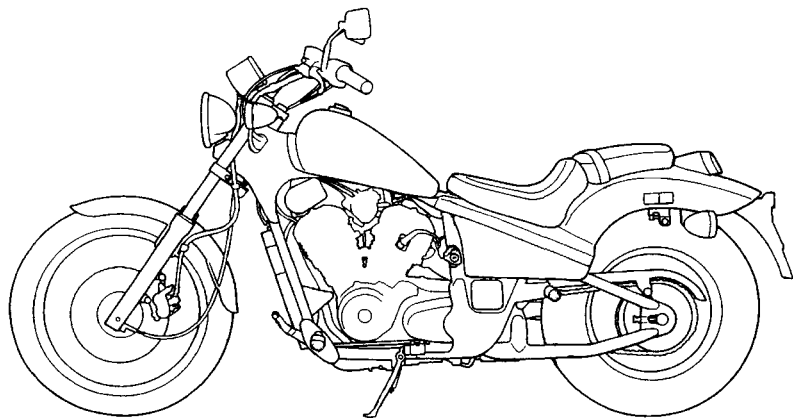

Toutes les informations de cette publication sont basées sur les dernières données disponibles concernant le produit au moment de la mise sous presse. HONDA MOTOR CO., LTD. se réserve le droit d'effectuer des modifications à tout moment sans préavis et sans aucune obligation de sa part. Aucune partie de cette publication ne peut être reproduite sans autorisation écrite.

## BIENVENUE

La moto vous donne l'occasion de "dominer la machine" et de relever le défi que vous lance l'aventure. Vous roulez dans le vent, relié à la route par un véhicule qui répond à vos commandes mieux que tous les autres. Contrairement à une voiture, vous n'êtes pas enfermé dans une cage métallique. Comme dans l'aviation les contrôles avant chaque utilisation et l'entretien périodique sont essentiels pour assurer votre sécurité. Ils vous permettront en contrepartie de profiter pleinement de votre liberté.

Pour goûter aux plaisirs de l'aventure en sécurité, vous devrez vous familiariser avec le contenu de ce manuel AVANT DE PILOTER VOTRE MOTO.

*Lorsqu'une réparation ou une intervention d'entretien sont nécessaires, n'oubliez pas que c'est votre concessionnaire Honda qui connaît le mieux votre moto. Si vous êtes mécaniquement compétent et disposez de l'outillage nécessaire, votre concessionnaire pourra vous fournir le Manuel d'Entretien Honda officiel qui vous permettra d'effectuer de nombreux travaux d'entretien et de réparation.*

Nous vous souhaitons bonne route et vous remercions d'avoir choisi Honda.

- Les codes suivants dans ce manuel indiquent chaque pays

GI	Allemagne	SD	Suède
GII	Allemagne	F	France
AR	Autriche	IT	Italie
SW	Suisse	ED	Europe

- \* G-I.....Pleine puissance
- \* G-II....Puissance limitée

- Les caractéristiques peuvent varier selon les régions.

# UTILISATION

Page

1	LA SECURITE DU PILOTAGE
1	Règles de sécurité pour le pilotage
2	Vêtements de protection
3	Modifications
4	Chargement et accessoires
7	EMPLACEMENT DES PIECES
10	Instruments de bord et témoins
13	ELEMENTS PRINCIPAUX (Points à connaître pour le pilotage)
13	Suspension
14	Freins
18	Embrayage
20	Liquide de refroidissement
22	Carburant
26	Huile moteur
27	Pneus
29	COMMANDES PRINCIPALES
29	Contacteur d'allumage

Page

30	Commandes au bras droit du guidon
31	Commandes au bras gauche du guidon
32	ELEMENTS ACCESSOIRES (Non nécessaires pour le pilotage)
32	Antivol de direction
33	Porte-casque
34	Cache latéral
35	Compartiment à documents
36	UTILISATION
36	Contrôles avant l'utilisation
37	Mise en marche du moteur
39	Rodage
40	Pilotage
41	Freinage
42	Stationnement
43	Conseils contre le vol

## ENTRETIEN

Page

44	ENTRETIEN
45	Tableau d'entretien
47	Trousse à outils
48	Numéros de série
49	Etiquette de coloris
49	<i>Précautions d'entretien</i>
50	Filtre à air
51	Reniflard de carter moteur
52	Huile moteur
56	Bougies
58	Fonctionnement de la commande des gaz
59	Régime de ralenti
60	Chaîne secondaire
65	Suspensions avant et arrière
66	Béquille latérale
67	Dépose des roues
71	Usure des plaquettes de frein
72	Usure des mâchoires de frein

Page

73	Batterie
75	Remplacement des fusibles
77	Ajustement du contacteur de feu stop
78	NETTOYAGE
79	GUIDE DE REMISAGE
79	Remisage
80	Fin de remisage
81	CARACTERISTIQUES



# LA SECURITE DU PILOTAGE

## ATTENTION

\* **Le pilotage d'une moto demande de la part du pilote un effort particulier pour assurer sa sécurité. Avant de prendre la route, bien assimiler les règles suivantes:**

### REGLES DE SECURITE POUR LE PILOTAGE

1. Avant de mettre le moteur en marche, toujours effectuer les "contrôles avant l'utilisation" (page 34). Ceci permettra d'éviter des accidents ou d'endommager la moto.

2. De nombreux accidents ont pour victimes des pilotes inexpérimentés. La plupart des pays exigent un examen de conduite ou un permis spécial moto. Avant de prendre la route, s'assurer que l'on est en règle. **NE JAMAIS** prêter sa moto à un pilote inexpérimenté.

3. De nombreux accidents entre moto et voiture viennent du fait que l'automobiliste n'a pas vu le motocycliste. Veiller à bien être visible pour ne pas être la victime non responsable d'un accident. Pour cela:
- Porter des vêtements clairs ou réfléchissants.
  - Eviter de se trouver dans l'angle mort de vision d'un automobiliste.
4. Respecter toutes les lois et réglementations nationales et locales.
- L'excès de vitesse est responsable de nombreux accidents. Ne pas dépasser les limites de vitesse et ne **JAMAIS** rouler plus vite que les conditions ne l'autorisent.
  - Signaler son intention de tourner ou de changer de voie aux autres usagers. La taille et la maniabilité de la moto peuvent les surprendre.

5. Ne pas se laisser surprendre par les autres automobilistes. Redoubler de prudence aux intersections, sorties et entrées de parking et voies privées.
6. Garder les deux mains sur le guidon et les deux pieds sur les repose-pied pendant la conduite. Le passager doit se tenir à la moto ou au pilote avec les deux mains et garder les deux pieds sur ses repose-pied.

## **VETEMENTS DE PROTECTION**

1. La plupart des décès dans les accidents de moto sont dus à des blessures à la tête: **TOUJOURS** porter un casque. S'équiper de lunettes ou d'un écran de protection et porter des bottes, des gants et des vêtements protecteurs. La même protection est nécessaire pour le passager.
2. Le système d'échappement devient très chaud pendant la marche, et le reste un certain temps après l'arrêt. Ne jamais toucher les pièces du système d'échappement lorsqu'il est chaud. Porter également des vêtements qui recouvrent entièrement les jambes.
3. Ne pas porter des vêtements trop amples qui peuvent se prendre dans les leviers de commande, les repose-pied, la chaîne secondaire ou les roues.

## MODIFICATIONS

### **▲ATTENTION**

- \* Toute modification de la moto ou tout retrait de l'équipement monté d'origine peuvent affecter la sécurité et contrevenir à la réglementation. Respecter toutes les réglementations nationales et locales concernant l'équipement.

## CHARGEMENT ET ACCESSOIRES

### **ATTENTION**

- \* **Pour ne pas risquer un accident, ne pas ajouter inconsidérément des accessoires ou un chargement. Etant donné que des accessoires ou un chargement supplémentaires peuvent affecter la stabilité et les performances de la moto tout en abaissant la vitesse limite admissible, conduire très prudemment. Ne jamais dépasser 130 km/h avec une moto équipée d'accessoires. Et, ne pas oublier que cette limite de 130 km/h peut être encore abaissée par l'utilisation d'accessoires d'une autre provenance que Honda, par un chargement non-approprié, par des pneus usés, un mauvais état général de la moto, un mauvais état de la route, des conditions climatiques défavorables etc. Ces règles générales aideront le pilote à décider de l'opportunité d'équiper ou de charger sa moto et de la manière dont il doit le faire pour assurer sa sécurité.**

## Chargement

Le poids cumulé du pilote, du passager, du chargement et des accessoires ajoutés ne doit pas dépasser la capacité de charge maximum:  
180 kg

Le poids du chargement seul ne doit pas dépasser:  
20 kg

1. Maintenir le poids du chargement et des accessoires aussi bas et près du centre de la moto que possible. Répartir le poids uniformément des deux côtés pour minimiser le déséquilibre. Plus le poids se trouve loin du centre de gravité de la moto, moins bonne est la tenue de route.
2. Régler la pression des pneus (page 27) et la suspension arrière (page 13) en fonction de la charge et des conditions de pilotage.

3. La tenue de route et la stabilité peuvent être affectées par un chargement mal attaché. Vérifier fréquemment la fixation du chargement et le montage des accessoires.
4. Ne pas fixer d'objets volumineux ou lourds au guidon, à la fourche avant ou au garde-boue. Ceci affecterait la tenue de route et la réponse de la direction.

## **Accessoires**

Les accessoires Honda d'origine ont été spécialement conçus pour cette moto et ont été testés sur elle. Nos usines ne peuvent tester tous les accessoires en vente sur le marché et le pilote est donc personnellement responsable du choix, de la pose et de l'utilisation d'accessoires d'une autre provenance que Honda. Toujours observer les directives données sous "Chargement" ainsi que les règles suivantes:

1. Contrôler soigneusement les accessoires pour s'assurer qu'ils ne masquent aucun feu, qu'ils ne réduisent pas la garde au sol ou l'angle d'inclinaison maximale dans les virages et qu'ils ne limitent pas le débattement de la suspension, le braquage ou le fonctionnement des commandes.
2. Les grands carénages ou pare-brise de tête de fourche et les carénages mal conçus ou mal montés peuvent engendrer des forces aérodynamiques qui affectent la stabilité de la tenue de route. Ne pas poser des carénages qui entravent le passage de l'air de refroidissement vers le moteur.

3. Les accessoires qui modifient la position de conduite en éloignant les mains ou les pieds des commandes peuvent retarder la réponse du pilote en cas d'urgence.
4. Ne pas ajouter un équipement électrique dont la consommation dépasse les capacités électriques du circuit de la moto. Un fusible qui saute peut entraîner une extinction des feux ou une perte de puissance du moteur qui risquent d'être dangereux.
5. Cette moto n'est pas prévue pour tirer un sidecar ou une remorque. Avec de tels équipements, son comportement routier en serait sérieusement affecté.
6. Toute modification du circuit de refroidissement peut entraîner une surchauffe et de sérieux dommages du moteur. Ne pas modifier les boucliers de radiateur ni poser des accessoires qui entravent ou dévient le passage de l'air vers le radiateur.

# EMPLACEMENT DES PIÈCES

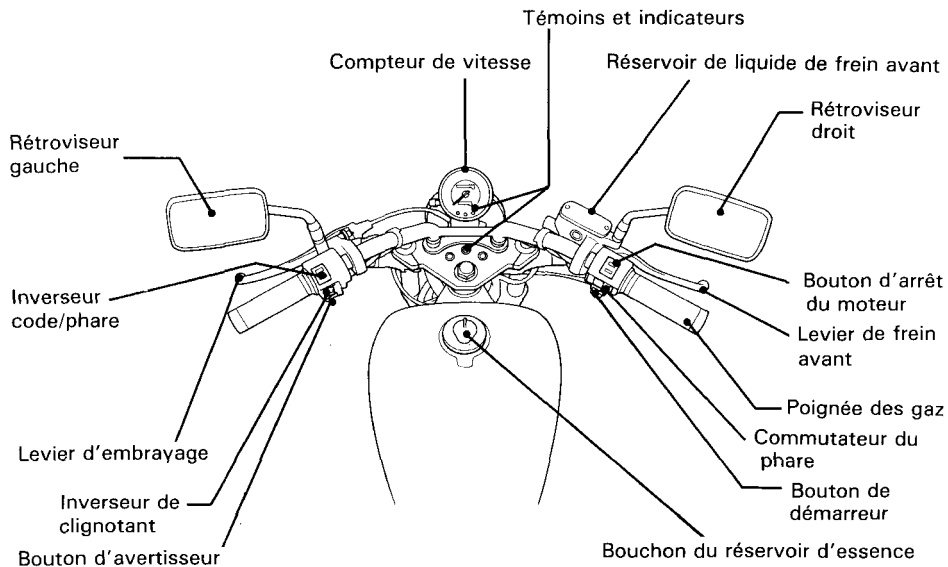

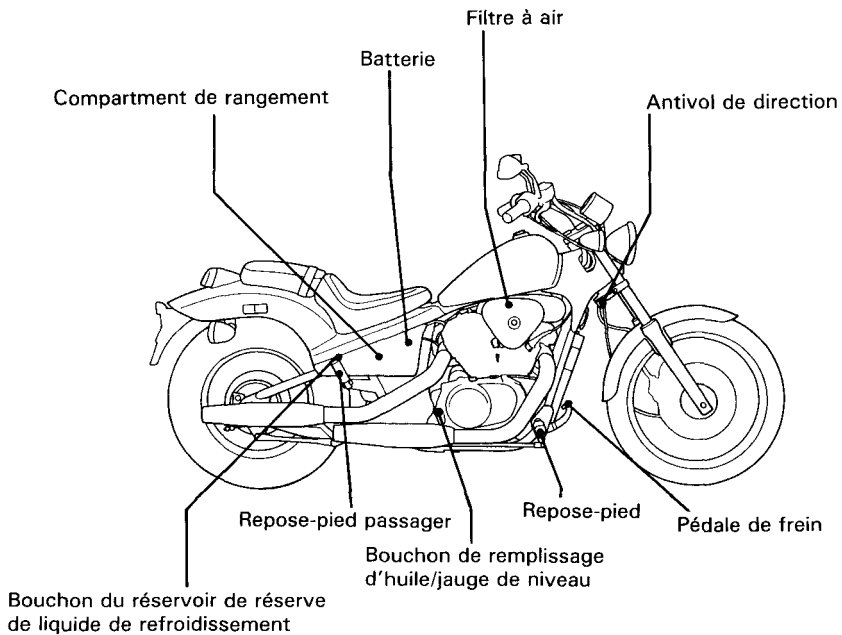



Robinet d'essence

Contacteur d'allumage

Porte-casque

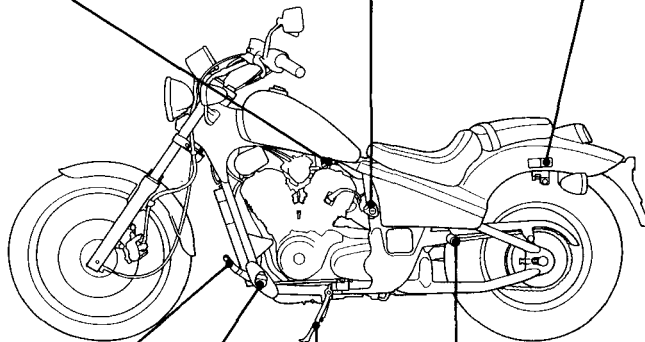

Repose-pied

Repose-pied passager

Sélecteur de vitesse

Béquille latérale

## INSTRUMENTS DE BORD ET TEMOINS

Les témoins sont groupés entre les compteurs.  
Leurs fonctions sont expliquées dans les tableaux des pages suivantes.

- (1) Bouton de remise à zéro du totalisateur journalier
- (2) Compteur de vitesse
- (3) Compteur kilométrique
- (4) Totalisateur journalier
- (5) Témoin de température du liquide de refroidissement
- (6) Témoin de clignotant
- (7) Témoin de point-mort
- (8) Témoin de feu de route
- (9) Témoin de pression d'huile
- (10) Témoin de béquille latérale

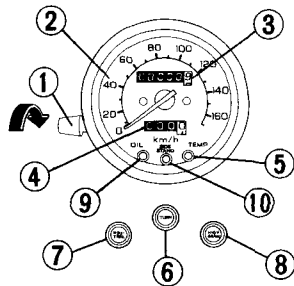

N° de réf.	Désignation	Fonction
1	Bouton de remise à zéro du compteur journalier	Remet le totalisateur journalier à zéro (0). Tourner le bouton dans le sens indiqué.
2	Compteur de vitesse	Indique la vitesse de la moto.
3	Compteur kilométrique	Indique le kilométrage total parcouru.
4	Totalisateur journalier	Indique le kilométrage parcouru par voyage.
5	Témoin de température du liquide de refroidissement (rouge)	<p>S'allume lorsque la température du liquide de refroidissement est supérieure à la température admise.</p> <p>Si le témoin s'allume pendant la conduite, arrêter le moteur et vérifier le niveau du liquide de refroidissement dans le vase d'expansion. Lire les pages 20 et 21 et ne pas rouler tant que le problème n'a pas été réglé.</p> <p><b>PRÉCAUTION:</b></p> <p><b>* Veiller à ce que le moteur ne dépasse pas la température de fonctionnement maximale car il risquerait d'être sérieusement endommagé.</b></p>
6	Témoin de clignotant	Clignote lorsqu'on actionne l'un des clignotants.
7	Témoin de point-mort (vert)	S'allume lorsque la boîte de vitesses est au point-mort.
8	Témoin de feu de route (bleu)	S'allume pour signaler que le phare est en position feu de route.

N° de réf.	Désignation	Fonction
9	Témoin de pression d'huile (rouge)	<p>S'allume lorsque la pression d'huile du moteur est inférieure à la pression normale de fonctionnement. Doit s'allumer lorsque le contacteur d'allumage est sur ON et que le moteur ne tourne pas. Doit s'éteindre lorsque le moteur démarre; toutefois, un clignotement se produit occasionnellement au régime de ralenti lorsque le moteur est chaud.</p> <p><b>PRÉCAUTION:</b>  * Si le moteur tourne avec une pression d'huile insuffisante, il risque d'être sérieusement endommagé.</p>
10	Témoin de béquille latérale (ambre)	<p>S'allume lorsque la béquille latérale est complètement abaissée. Avant de stationner, s'assurer que la béquille latérale est complètement abaissée; le témoin se borne à indiquer que le système de coupure de l'allumage (page 66) est en action.</p>

## ELEMENTS PRINCIPAUX (Points à connaître pour le pilotage)

### ⚠ ATTENTION

\* En n'effectuant pas les contrôles avant l'utilisation (page 36), on risque de graves blessures corporelles ou des dommages importants du véhicule.

## SUSPENSION

### Suspension arrière

L'amortisseur (1) comporte sept positions de réglage pour différentes conditions de charge et de pilotage.

Le réglage des amortisseurs arrière s'effectue au moyen d'une clé à ergot.

Retirer le cache latéral gauche.

La position 1 est destinée à des charges légères et à des routes lisses. Les positions 2 à 7 augmentent la précharge de ressort, durcissant la suspension arrière; elles s'utilisent lorsque la moto est lourdement chargée.

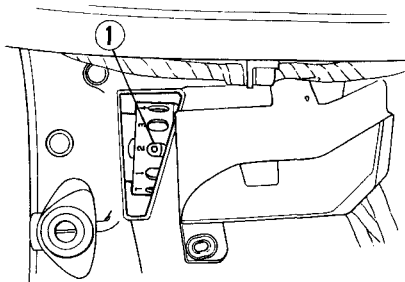

(1) Amortisseur

### **▲ATTENTION**

- \* La suspension arrière comprend un amortisseur qui contient de l'azote sous haute pression. Les instructions de ce manuel se limitent au réglage de l'amortisseur. **Ne pas essayer de démonter, de désaccoupler ou d'effectuer une opération quelconque sur l'amortisseur. Il risquerait d'exploser et de provoquer de graves blessures.**
- \* Une perforation ou une exposition aux flammes peuvent également entraîner une explosion et occasionner de graves blessures.
- \* Les interventions sur l'amortisseur et sa mise au rebut doivent être effectuées par un concessionnaire Honda ou un mécanicien qualifié, équipé de l'outillage nécessaire, du matériel de sécurité et du Manuel d'entretien Honda officiel.

## **FREINS**

### **Frein avant**

Cette moto est équipée de freins hydrauliques à disque à l'avant. Lorsque les plaquettes de frein s'usent, le niveau de liquide de frein descend, compensant ainsi automatiquement l'usure. Aucun réglage n'est nécessaire, mais il faut vérifier périodiquement le niveau de liquide et l'usure des plaquettes. Le circuit doit être contrôlé fréquemment pour s'assurer qu'il n'y a pas de fuites de liquide. Si la garde au levier de frein est excessive bien que les garnitures ne soient pas usées au-delà de la limite recommandée (page 71), il est probable qu'il y a de l'air dans le circuit et il convient de le purger. Pour cette opération, s'adresser à un concessionnaire Honda.

Niveau de liquide de frein:

### **▲ATTENTION**

- \* **Le liquide de frein peut provoquer des irritations. Éviter qu'il ne vienne en contact avec la peau ou les yeux. En cas de contact, rincer abondamment à l'eau la partie touchée et, si les yeux ont été atteints, appeler un médecin.**

S'assurer que le liquide se trouve au-dessus du repère de niveau minimum (5) avec la moto à la verticale.

Lorsque le niveau est sur le point d'atteindre le repère de niveau minimum (5), ajouter du liquide de frein dans le réservoir. Déposer les vis (1), le couvercle du réservoir (2), la plaque de diaphragme (3) et le diaphragme (4). Remplir le réservoir jusqu'au repère de niveau maximum

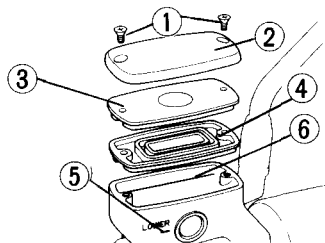

- (1) Vis
- (2) Couvercle du réservoir
- (3) Membrane
- (4) Diaphragme

- (5) Repère du niveau minimum (LOWER)
- (6) Repère du niveau maximum

(6) avec DU LIQUIDE DE FREIN DOT 4 provenant d'un bidon fermé. Reposer la membrane et le couvercle. Serrer les vis à fond.

#### **PRÉCAUTION:**

- \* **Manipuler le liquide de frein avec précautions car il attaque le plastique et les surfaces peintes.**
- \* **Lors de l'appoint de liquide de frein, veiller à ce que le réservoir soit à l'horizontale avant de retirer le couvercle. Sinon, le liquide de frein pourrait se renverser.**
- \* **N'utiliser que du liquide de frein DOT 4 provenant d'un bidon fermé.**
- \* **Veiller à ce qu'aucune substance étrangère telle que saleté ou eau ne pénètre dans le réservoir de liquide de frein.**

#### Autres contrôles:

S'assurer qu'il n'y a pas de fuites de liquide. Vérifier si les flexibles et raccords ne sont pas détériorés ou fissurés.

## Frein arrière

### Réglage de la hauteur de la pédale:

Le boulon de butée (1) permet de régler la hauteur de la pédale. Pour régler la hauteur de la pédale, desserrer le contre-écrou (2) et agir sur le boulon de butée. Resserrer le contre-écrou.

### Réglage du frein:

1. Placer la moto sur sa béquille latérale.
2. Mesurer la distance dont la pédale de frein arrière (3) doit être déplacée pour que le frein commence à être actionné.

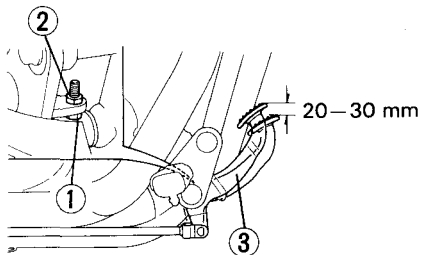

- (1) Boulon de butée  
(2) Contre-écrou

- (3) Pédale de frein  
arrière

La garde doit être de:  
20—30 mm.

Si un réglage est nécessaire, agir sur l'écrou de réglage (4) du frein arrière.

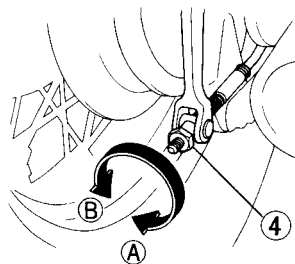

- (4) Ecrou de réglage

- (A) Diminution de la  
garde  
(B) Augmentation de  
la garde



3. Serrer le frein à plusieurs reprises et s'assurer que la roue tourne librement lorsqu'on le relâche.

**NOTE:**

- \* S'assurer que l'évidement de l'écrou de réglage repose contre l'axe de la biellette de frein.
- \* Si cette méthode ne permet pas d'obtenir un réglage correct, s'adresser à un concessionnaire Honda.

Autres contrôles:

S'assurer que la biellette de frein, le ressort et les fixations sont en bon état.

## EMBRAYAGE

Il peut être nécessaire de régler l'embrayage si la moto cale lors de l'engagement d'un rapport, si elle a tendance à avancer au débrayé ou si l'embrayage patine, provoquant un retard de l'accélération sur le régime moteur.

Les petits réglages peuvent être effectués à l'aide du tendeur de câble d'embrayage (4) au niveau du levier (1). La garde normale au levier d'embrayage est de:

10—20 mm

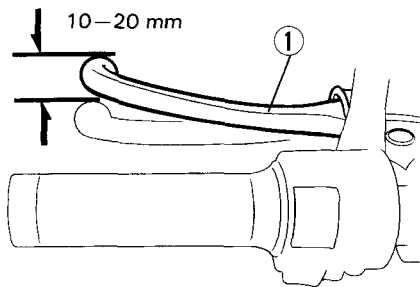

(1) Levier d'embrayage

1. Tirer le cache-poussière en caoutchouc en arrière (2). Desserrer le contre-écrou (3) et agir sur le tendeur (4). Resserrer le contre-écrou (3) et vérifier le réglage.
2. Si le tendeur est presque entièrement dévissé et que l'on ne peut obtenir un réglage correct de la garde, desserrer le contre-écrou (3) et visser entièrement le tendeur (4). Resserrer le contre-écrou (3) et remettre le cache-poussière en place.

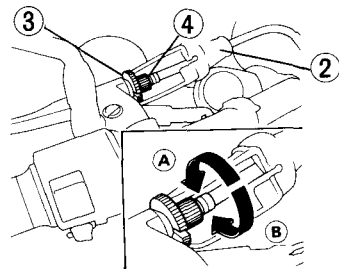

- (2) Cache-poussière  
(3) Contre-écrou  
(4) Tendeur de câble d'embrayage

- (A) Augmentation de la garde  
(B) Diminution de la garde

3. A l'extrémité inférieure du câble, desserrer le contre-écrou (6). Agir sur l'écrou de réglage (5) pour obtenir la garde spécifiée. Resserrer le contre-écrou (6) et vérifier le réglage.
4. Mettre le moteur en marche, serrer le levier d'embrayage et engager un rapport. S'assurer que le moteur ne cale pas et que la moto n'avance pas au débrayé. Relâcher progressivement le levier d'embrayage et ouvrir la poignée des gaz. La moto doit partir en douceur et accélérer progressivement.

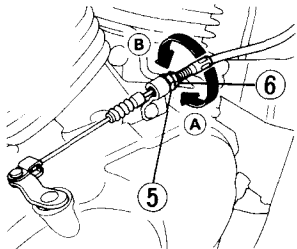

- (5) Ecrou de réglage  
(6) Contre-écrou  
(A) Augmentation de la garde  
(B) Diminution de la garde

#### **NOTE:**

- \* Si l'embrayage ne peut être correctement réglé ou s'il ne fonctionne pas correctement, s'adresser à un concessionnaire Honda.

#### Autres contrôles:

S'assurer que le câble d'embrayage n'est pas vrillé ou usé ce qui pourrait provoquer son grippage ou sa rupture. Graisser le câble d'embrayage avec un lubrifiant pour câble en vente dans le commerce pour le protéger contre une usure prématurée et contre la corrosion.

## **LIQUIDE DE REFROIDISSEMENT**

### **Liquide de refroidissement préconisé**

Il convient de surveiller attentivement le liquide de refroidissement pour empêcher le gel, la surchauffe et la corrosion. N'utiliser que de l'antigel à l'éthylène—glycol de qualité supérieure contenant des inhibiteurs de corrosion expressément recommandés pour les moteurs en aluminium. (VOIR L'ÉTIQUETTE DU BIDON D'ANTIGEL.)

### **PRÉCAUTION:**

- \* **Pour la solution d'antigel, n'utiliser que de l'eau potable à faible minéralité ou de l'eau distillée. Une eau à forte teneur en minéraux ou en sel peut être nocive pour le moteur en aluminium.**

A sa sortie d'usine, la moto contient une solution composée à 50% d'antigel et à 50% d'eau. Cette solution de refroidissement est conseillée pour la plupart des températures de fonctionnement et assure une bonne protection contre la corrosion. Une concentration plus forte d'antigel diminue l'efficacité du circuit de refroidissement et n'est recommandée que pour une protection renforcée contre le gel. Une concentration de moins de 40% d'antigel ne protège pas suffisamment contre la corrosion. Par temps de gel, contrôler fréquemment le circuit de refroidissement et, si nécessaire, augmenter la concentration d'antigel (sans toutefois dépasser 60% d'antigel).

## Contrôle

Le réservoir de réserve se trouve derrière le cache latéral droit.

Retirer le cache latéral droit.

Vérifier le niveau de liquide de refroidissement dans le vase d'expansion (1) alors que le moteur se trouve à sa température normale de fonctionnement avec la moto à la verticale. Si le niveau de liquide de refroidissement se trouve en dessous du repère de niveau minimum (LOW) (3), retirer le bouchon du vase

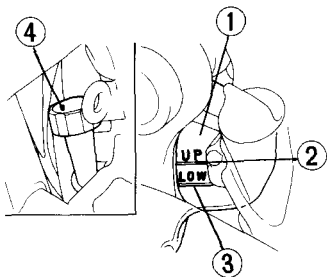

(1) Vase d'expansion

(2) Repère de niveau maximum (UP)

(3) Repère de niveau minimum (LOW)

(4) Bouchon de vase d'expansion

d'expansion (4) et faire l'appoint de mélange de refroidissement jusqu'au repère de niveau maximum (UP) (2). Ne pas retirer le bouchon du radiateur.

## ATTENTION

- \* **Ne pas retirer le bouchon du radiateur lorsque le moteur est chaud. Le liquide de refroidissement se trouve sous pression et il pourrait provoquer de graves brûlures.**
- \* **Ne pas approcher mains et vêtements du ventilateur de refroidissement car il se met en marche automatiquement.**

Si le vase d'expansion est vide ou si les pertes de liquide de refroidissement sont excessives, vérifier s'il n'y a pas de fuites et, le cas échéant, s'adresser à un concessionnaire Honda pour la réparation.

## ESSENCE

### Robinet d'essence manuel

Le robinet manuel d'essence (1) se trouve sur le côté gauche du réservoir d'essence. Le placer sur ON pour le fonctionnement normal ou sur RES si l'alimentation principale d'essence est épuisée. La position OFF ne doit être utilisée que pour un long remisage de la moto ou pour une intervention sur le circuit d'alimentation.

### Membrane automatique de coupure d'essence

Lorsque le robinet d'essence est sur ON (ou sur RES), l'essence ne passe dans les carburateurs que si le moteur est mis en marche ou tourne. Un diaphragme dans la pompe à essence arrête l'écoulement de l'essence lorsque le moteur est arrêté.

### Réserve d'essence

Lorsque l'alimentation principale est épuisée, placer le robinet d'essence sur RES. Faire le plein le plus tôt possible après avoir positionné le robinet sur RES; puis remettre le robinet sur ON.

La capacité de la réserve d'essence est de:  
1,9 l

### ▲ ATTENTION

- \* Pour ne pas risquer une panne d'essence en roulant, ce qui pourrait se traduire par un arrêt brutal, s'exercer à manoeuvrer le robinet d'essence en pilotant.

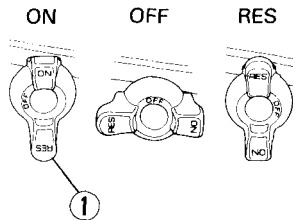

(1) Robinet d'essence

## Réservoir d'essence

La capacité du réservoir d'essence y compris la réserve est de:

9,0 l

Pour ouvrir le bouchon du réservoir (1), introduire la clé de contact (2) et la tourner dans le sens des aiguilles d'une montre. Le bouchon se soulève de lui-même et peut être retiré.

Pour fermer le bouchon d'essence, mettre l'ergot du bouchon en regard de la fente du goulot de remplissage. Enfoncer le bouchon dans le goulot de remplissage jusqu'à ce qu'il s'encliquette et se verrouille. Retirer la clé.

Utiliser de l'essence automobile à faible teneur en plomb ou sans plomb ayant un indice d'octane de 91 ou plus.

### PRÉCAUTION:

\* Si un "cognement" ou un "cliquetis" se produit alors que le régime moteur est stable sous une charge normale, changer de marque d'essence. Si le cognement ou le cliquetis persiste, s'adresser à un concessionnaire Honda. A défaut, ceci serait considéré comme un cas de mauvaise utilisation et les dommages causés par une mau-

vaise utilisation ne sont pas couverts par la Garantie limitée Honda.

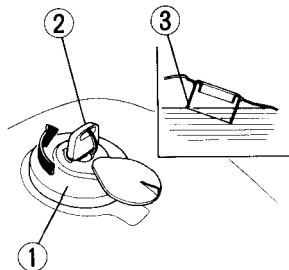

- (1) Bouchon du réservoir
- (2) Clé de contact
- (3) Goulot de remplissage

## ▲ ATTENTION

- \* L'essence est une substance extrêmement inflammable pouvant exploser dans certaines conditions. Refaire le plein dans un endroit bien aéré après avoir arrêté le moteur. Ne pas fumer ni autoriser de flammes ou d'étincelles à proximité de l'endroit où le plein est effectué et où l'essence est stockée.
- \* Ne pas trop remplir le réservoir (l'essence ne doit pas atteindre le goulot de remplissage (3)). Après avoir refait le plein, s'assurer que le bouchon du réservoir est bien refermé.
- \* Prendre garde de ne pas renverser de l'essence lorsqu'on fait le plein. L'essence renversée ou les vapeurs d'essence risquent de s'enflammer. Si de l'essence a été renversée, l'essuyer avant de mettre le moteur en marche.
- \* Éviter un contact répété ou prolongé de l'essence avec la peau et ne pas respirer les vapeurs d'essence. **TENIR L'ESSENCE HORS DE PORTEE DES ENFANTS.**

## Essences contenant de l'alcool

Si l'on décide d'utiliser une essence contenant de l'alcool ("essence—alcool"), s'assurer que son indice d'octane est au moins égal à l'indice recommandé. Il existe deux types d'"essence alcool": le premier contient de l'éthanol, le second du méthanol. Ne pas utiliser une essence:alcool contenant plus de 10% d'éthanol. Ne pas utiliser une essence contenant du méthanol (alcool méthylique ou alcool de bois) sans dissolvants et inhibiteurs de corrosion pour méthanol. Ne jamais utiliser une essence contenant plus de 5% de méthanol, ceci même si elle contient des dissolvants et des inhibiteurs de corrosion.

### NOTE:

- \* Les dommages du circuit d'alimentation ou les problèmes de performances du moteur résultant de l'utilisation de carburants contenant de l'alcool ne sont pas couverts par la garantie. Honda n'est pas en mesure d'approuver l'utilisation de carburants contenant du méthanol car la preuve n'est pas encore pleinement faite qu'ils sont bien adaptés.



NOTE:

Avant de se ravitailler dans une station-service que l'on connaît mal, essayer de savoir si l'essence contient de l'alcool, quel est le type d'alcool utilisé et dans quel pourcentage. Si l'on constate une anomalie de fonctionnement après avoir utilisé une essence contenant de l'alcool — ou une essence que l'on suspecte d'en contenir —, revenir à une essence que l'on sait ne pas contenir de l'alcool.

## HUILE MOTEUR

### Contrôle du niveau d'huile moteur

Vérifier le niveau d'huile moteur avant la première utilisation de la journée. L'huile doit être maintenue entre les repères de niveau maximum (2) et minimum (3) de la jauge (1).

1. Mettre le moteur en marche et le laisser tourner au ralenti pendant quelques minutes. S'assurer que le témoin rouge de pression d'huile s'éteint. Si le témoin rouge reste allumé, arrêter le moteur immédiatement.
2. Arrêter le moteur et placer la moto à la verticale sur un sol horizontal et ferme.
3. Attendre quelques minutes, puis retirer le bouchon de remplissage/jauge d'huile. Essuyer la jauge et la réintroduire sans la visser. Le niveau d'huile doit se trouver entre les repères maximum et minimum de la jauge.
4. Si nécessaire, faire l'appoint d'huile préconisée jusqu'au repère de niveau maximum. (voir page 52). Ne pas trop remplir.
5. Remettre le bouchon de remplissage/jauge en place. Vérifier s'il n'y a pas de fuites d'huile.

### PRÉCAUTION:

- \* Si l'on fait tourner le moteur avec une quantité d'huile insuffisante, on risque de l'endommager sérieusement.

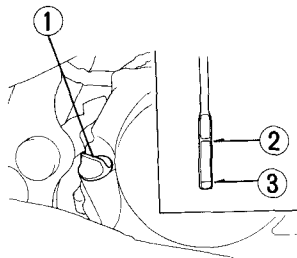

- (1) Bouchon de remplissage/jauge d'huile
- (2) Repère de niveau maximum
- (3) Repère de niveau minimum

## PNEUS

Une pression correcte procure une stabilité maximale, assure un meilleur confort de pilotage et prolonge la durée de service des pneus. Vérifier fréquemment la pression des pneus et la régler si nécessaire:

### NOTE:

- \* La pression des pneus doit être contrôlée lorsque les pneus sont froids, avant de piloter.

Choisir des pneus de rechange conformes aux caractéristiques suivantes:

		Avant	Arrière
Dimensions de pneu		100/90-19 57S	170/80-15 77S
Pressions des pneus à froid kPa (kg/cm <sup>2</sup> )	En solo	200 (2,0)	200 (2,0)
	En duo	200 (2,0)	250 (2,5)
Marque de pneu BRIDGESTONE DUNLOP		L309 F24	G546 K555

Vérifier si les pneus ne sont pas coupés et s'ils ne portent pas de clous ou autres objets perforants. Pour le remplacement des pneus endommagés et des chambres à air perforées, s'adresser à un concessionnaire Honda.

**ATTENTION**

- \* **Ne pas essayer de réparer un pneu ou une chambre à air endommagés. L'équilibrage de la roue et la fiabilité du pneu pourraient en être affectés.**
- \* **Un gonflage incorrect des pneus entraîne une usure anormale de la bande de roulement et affecte la sécurité. Un gonflage insuffisant peut conduire à un glissement du pneu sur la jante ou à un déjantement, ce qui peut provoquer le dégonflement du pneu et faire perdre le contrôle du véhicule.**
- \* **Il est dangereux de rouler avec des pneus excessivement usés car ceci affecte la traction et la tenue de route.**
- \* **L'utilisation de pneus autres que ceux figurant sur l'étiquette d'indications des pneus peut affecter la tenue de route.**

Remplacer les pneus avant que la profondeur de sculpture au centre du pneu n'ait atteint la limite suivante:

Profondeur minimale de sculpture	
Avant:	1,5 mm
Arrière:	2,0 mm

## COMMANDES PRINCIPALES

### CONTACTEUR D'ALLUMAGE

Le contacteur d'allumage (1) se trouve à l'avant du cache latéral gauche.

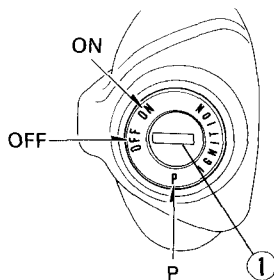

(1) Contacteur d'allumage

Position de la clé	Fonction	Retrait de la clé
P (stationnement)	Pour stationner à proximité de la circulation. Le feu arrière et le feu de position sont allumés, mais tous les autres feux sont éteints. Le moteur ne peut pas être mis en marche.	La clé peut être retirée.
OFF	Le moteur ne peut pas être mis en marche et les feux ne peuvent pas être allumés.	La clé peut être retirée.
ON	Le moteur et les feux peuvent être actionnés.	La clé ne peut pas être retirée.

## COMMANDES AU BRAS DROIT DU GUIDON

### Bouton d'arrêt du moteur

Le bouton d'arrêt du moteur (1) se trouve près de la poignée des gaz. Lorsque le bouton est sur la position RUN, le moteur fonctionne. Lorsqu'il est sur la position OFF, le moteur ne fonctionne pas. Ce bouton est destiné principalement aux cas d'urgence et doit normalement rester sur RUN.

### Commutateur du phare

Le commutateur du phare (3) comporte trois positions: "H", "P" et "OFF" marqué par un point rouge à gauche de "P".

H: Le phare, le feu arrière, le feu de position et l'éclairage du tableau de bord sont allumés.

P: Le feu de position, le feu arrière et l'éclairage du tableau de bord sont allumés.

OFF (point): Le phare, le feu arrière, le feu de position et l'éclairage du tableau de bord sont éteints.

### Bouton de démarrage

Le bouton du démarreur (2) se trouve sous le commutateur du phare (3). Lorsque'on appuie sur le bouton de démarrage, le démarreur lance le moteur.

Pour la "Méthode de démarrage", se reporter aux page 37.

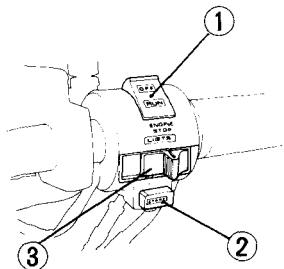

- (1) Bouton d'arrêt du moteur
- (2) Bouton de démarrage
- (3) Commutateur du phare

## COMMANDES AU BRAS GAUCHE DU GUIDON

### Inverseur code-phare (1)

Le placer sur HI pour le feu de route et sur LO pour le code.

### Clignotant (2)

Placer le clignotant sur L pour signaler une intention de tourner à gauche. Le placer sur R pour signaler une intention de tourner à droite. Appuyer sur le clignotant pour l'éteindre.

### Bouton d'avertisseur sonore (3)

Appuyer sur ce bouton pour faire fonctionner l'avertisseur sonore.

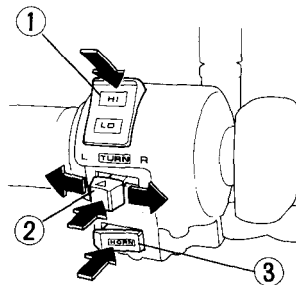

- (1) Inverseur code-phare
- (2) Clignotant
- (3) Bouton d'avertisseur sonore

## ELEMENTS ACCESSOIRES (Non nécessaires pour le pilotage)

### ANTIVOL DE DIRECTION

L'antivol (1) se trouve sur la colonne de direction.

Pour le verrouillage:

(Type SW, ED, F, AR,IT)

Tourner le guidon à fond vers la gauche et introduire la clé dans l'antivol; tourner la clé dans le sens des aiguilles d'une montre et la retirer.

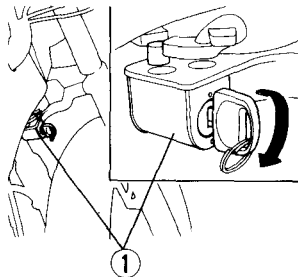

(1) Antivol de direction (SW, ED, F, AR,IT)

(Types GI, GII, SD)

L'antivol (1) se trouve sur la colonne de direction. Tourner le guidon à fond vers la gauche, introduire la clé dans l'antivol, la tourner de 60° vers la gauche, puis enfoncer la serrure à fond. Ramener la clé sur sa position initiale, puis la retirer. Pour déverrouiller la direction, inverser l'ordre du verrouillage.

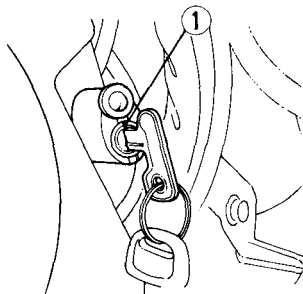

(1) Antivol de direction (GI, GII, SD)



## PORTE-CASQUE

Le porte-casque (1) se trouve sur le côté gauche sous la selle. Insérer la clé de contact (2) et la tourner dans le sens inverse des aiguilles d'une montre pour déverrouiller le porte-casque. Accrocher le casque sur l'axe du porte-casque (3) et pousser l'axe. Retirer la clé.

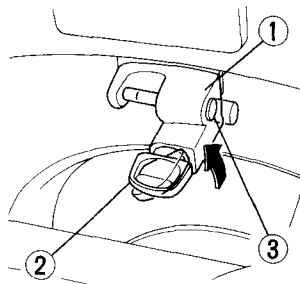

- (1) Porte-casque
- (2) Clé de contact
- (3) Axe de porte-casque

### ATTENTION

\* Le porte-casque est exclusivement destiné à être utilisé lorsque la moto est en stationnement. Ne pas rouler avec un casque accroché au porte-casque. Ceci pourrait affecter la sécurité de la moto et en faire perdre le contrôle.

## CACHE LATÉRAL

Pour retirer les caches latéraux droit et gauche (1), extraire les ergots (2) et tirer doucement le cache latéral vers le bords pour libérer les languettes (3).

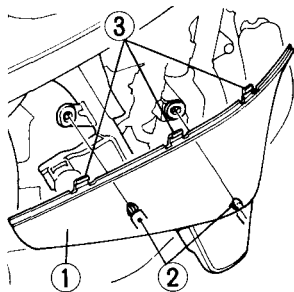

- (1) Cache latéral
- (2) Ergots
- (3) Languettes

## COMPARTIMENT À DOCUMENT

Le compartiment à document (1) se trouve derrière le cache latéral droit.

Ce manuel et les autres documents doivent être rangés dans le compartiment.

Lors du lavage de la machine, faire attention à ne pas inonder cette partie avec de l'eau.

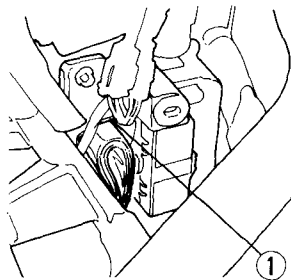

(1) Compartiment à document

## UTILISATION

### CONTROLES AVANT L'UTILISATION

#### **▲ ATTENTION**

- \* **La négligence des "contrôles avant l'utilisation" risque d'entraîner de graves blessures ou une détérioration du véhicule.**

Contrôler la moto chaque jour avant de piloter. Les contrôles indiqués ci-dessous ne demandent que quelques minutes. A long terme, non seulement ils se traduiront par des économies de temps et de coûts, mais ils sauveront peut-être aussi la vie du pilote.

1. Niveau d'huile moteur — faire l'appoint d'huile moteur si nécessaire (page 26) Vérifier s'il n'y a pas de fuites.
2. Niveau d'essence — faire le plein si nécessaire (page 23). Vérifier s'il n'y a pas de fuites.
3. Niveau du liquide de refroidissement — ajouter du liquide si nécessaire. Vérifier s'il n'y a pas de fuites (pages 20–21).
4. Freins avant et arrière — vérifier leur fonctionnement; s'assurer qu'il n'y a pas de fuites

de liquide de frein. Régler la garde si nécessaire (pages 14–17).

5. Pneus — vérifier leur état et la pression (pages 27–28).
6. Chaîne secondaire — Vérifier l'état et la flèche (pages 59–60). Ajuster et lubrifier si nécessaire.
7. Poignée des gaz — s'assurer que son ouverture et sa fermeture s'effectuent en douceur dans toutes les positions du guidon.
8. Feux et avertisseur sonore — s'assurer que le phare, le feu arrière/stop, les clignotants, les témoins et l'avertisseur sonore fonctionnent correctement.
9. Bouton d'arrêt du moteur — s'assurer qu'il fonctionne correctement (page 30).
10. Système d'arrêt d'allumage de béquille latérale—Vérifier que ce système fonctionne correctement (page 66).

Avant de piloter, corriger tous les points incorrects. Si un problème ne peut être résolu, consulter un concessionnaire Honda.

## MISE EN MARCHÉ DU MOTEUR

Cette moto est équipée d'un circuit de coupure d'allumage de béquille latérale. Si la béquille latérale est abaissée, le moteur ne peut être mis en marche qu'au point-mort. Si la béquille latérale est relevée, le moteur peut être mis en marche au point-mort ou en prise lorsqu'on serre le levier d'embrayage. Si l'on démarre avec la béquille latérale abaissée, le moteur s'arrête lorsqu'on engage rapport.

### **▲ATTENTION**

- \* **Ne jamais faire tourner le moteur dans un endroit clos. Les gaz d'échappement contiennent du monoxyde de carbone qui est un gaz toxique pouvant provoquer des évanouissements et être mortel.**

### **NOTE:**

- \* Ne pas solliciter le démarreur pendant plus de 5 secondes d'affilée. Relâcher le bouton de démarrage pendant environ 10 secondes avant de l'enfoncer à nouveau.

## Préparation

Avant de mettre le moteur en marche, introduire la clé, la tourner sur ON et s'assurer que:

- la boîte de vitesses est au POINT-MORT (témoin de vitesses est au POINT-MORT allumé);
- le bouton d'arrêt du moteur est sur RUN;
- le témoin rouge de pression d'huile du moteur est allumé.

### Procédure de démarrage

1. Si le moteur est froid, tirer le bouton de starter (1) pour le sortir sur la position d'ouverture complète (A).
2. Appuyer sur le bouton de démarrage.
3. Faire chauffer le moteur en ouvrant et en fermant la poignée des gaz jusqu'à ce qu'il tourne régulièrement avec le starter fermé.

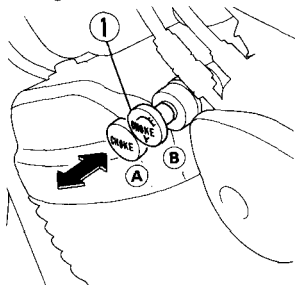

- (1) Bouton de starter      (A) Entièrement ouvert  
(B) Entièrement fermé

### PRÉCAUTION:

- \* Le témoin rouge de pression d'huile (2) doit s'éteindre quelques secondes après le démarrage du moteur. S'il reste allumé, arrêter immédiatement le moteur et vérifier le niveau d'huile moteur. Ne pas utiliser le moteur avec une pression d'huile insuffisante car ceci pourrait l'endommager sérieusement.

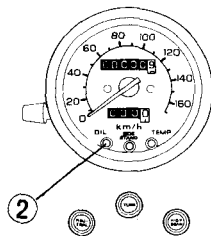

- (2) Témoin de pression d'huile

### **Moteur noyé**

Si le moteur ne démarre pas après plusieurs tentatives, il se peut qu'il soit noyé par un excès d'essence. Pour y remédier, placer le contacteur d'allumage sur OFF et pousser le levier de starter en avant sur la position de fermeture complète (B). Ouvrir à fond la poignée des gaz et lancer le moteur pendant 5 secondes. Attendre 10 secondes, puis placer le contacteur d'allumage sur ON et effectuer les opérations de la "Méthode de démarrage" (page 37).

### **RODAGE**

Durant les 1 000 premiers kilomètres, ne pas pousser le moteur à pleins gaz et ne jamais l'emballer. Eviter de rouler longtemps à une même vitesse. Durant le rodage initial, les surfaces nouvellement usinées de la moto sont en contact entre elles et s'usent rapidement.

La révision de rodage aux 1 000 km a pour objet de corriger cette petite usure initiale. L'exécution en temps utile de cette révision permettra d'obtenir une durée de service maximale et les meilleures performances du moteur.

## PILOTAGE

### ▲ ATTENTION

- \* Avant de piloter, relire les indications données sous "La sécurité de pilotage" (pages 12—14).
- \* S'assurer que la béquille latérale est entièrement rétractée avant de commencer à rouler.

### NOTE:

- \* Vérifier le fonctionnement du mécanisme de la béquille latérale. (Voir PROGRAMME D'ENTRETIEN à la page 45 et l'explication sur la BEQUILLE LATÉRALE à la page 46.)
1. Chauffer le moteur.
  2. Avec le moteur au ralenti, serrer le levier d'embrayage et passer en première en appuyant sur le sélecteur de vitesses.
  3. Relâcher progressivement le levier d'embrayage tout en augmentant le régime moteur. Une bonne coordination des manoeuvres de la poignée des gaz et du levier d'embrayage assurera un démarrage en douceur.
  4. Lorsque la moto atteint une vitesse régulière, réduire le régime moteur, serrer le levier d'embrayage et passer en seconde en

remontant le sélecteur de vitesses. Recommencer cette suite d'opérations pour les autres rapports.

5. Coordonner le mouvement de la poignée des gaz et des freins pour assurer une décélération régulière.
6. Les freins avant et arrière doivent être utilisés simultanément et ne pas être actionnés au point de bloquer la roue, faute de quoi l'efficacité de freinage serait réduite et le contrôle de la moto difficile.

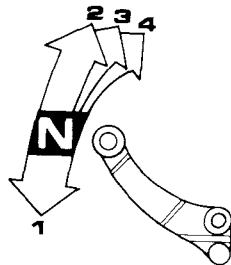



## FREINAGE

Pour le freinage normal, actionner progressivement les freins avant et arrière tout en rétrogradant sur un rapport convenable pour l'allure de la moto.

Pour une décélération maximale, fermer la poignée des gaz et actionner fermement les freins avant et arrière. Débrayer avant l'arrêt.

## ATTENTION

L'utilisation d'un seul frein réduit l'efficacité du freinage. Un freinage trop violent peut bloquer une roue et rendre difficile le contrôle du véhicule.

Autant que possible, ralentir ou freiner avant d'aborder un virage. En coupant les gaz ou en freinant dans un virage, on risque de patiner et d'éprouver des difficultés à garder le contrôle du véhicule.

- \* Sur des chaussées détrempées, sous la pluie ou sur des sols meubles, la maniabilité et l'efficacité de freinage sont réduites. Dans de telles conditions, les manoeuvres ne doivent pas être brusques. Des accélérations, des freinages ou des braquages brutaux peuvent faire perdre le contrôle du véhicule. Par sécurité, être extrêmement prudent en freinant, en accélérant ou en tournant.
- \* Dans les descentes longues et raides, utiliser le frein moteur en rétrogradant et actionner les deux freins par intermittence. Un freinage continu peut surchauffer les freins et réduire leur efficacité.
- \* Ne pas garder le pied sur la pédale de frein si l'on n'a pas l'intention de freiner. Ceci userait excessivement les freins et pourrait les endommager ou entraîner leur défaillance par surchauffe. L'éclairage du feu stop pourrait également induire en erreur les autres usagers.

## STATIONNEMENT

1. Après avoir arrêté la moto, passer au point-mort, placer le robinet d'essence sur OFF, tourner le guidon à fond vers la gauche, placer le contacteur d'allumage sur OFF et retirer la clé.
2. Au stationnement, mettre la moto en appui sur sa béquille latérale.

### PRÉCAUTION:

- \* **Garer la moto sur un terrain ferme et horizontal pour qu'elle ne risque pas de se renverser.**
  - \* **Si l'on doit stationner sur une pente légère, diriger l'avant de la moto vers l'amont pour qu'elle ne risque pas de passer par dessus la béquille ou de se renverser.**
3. Verrouiller la direction pour empêcher le vol (page 32).

### NOTE:

- \* Lors d'un arrêt momentané à proximité de la circulation la nuit, on pourra placer le contacteur d'allumage sur P et retirer la clé. Le feu arrière restera alors allumé et la présence de la moto sera ainsi signalée aux autres usagers. Noter, toutefois, que si le contacteur d'allumage reste trop longtemps sur P, la batterie se décharge.

## CONSEILS CONTRE LE VOL

1. Toujours verrouiller la direction et ne jamais laisser la clé dans l'antivol de direction. Cette règle pourtant simple est souvent oubliée.
2. S'assurer que les renseignements sur l'immatriculation de la moto sont exacts et à jour.
3. Ranger autant que possible la moto dans un garage fermant à clé.
4. Utiliser un antivol supplémentaire de bonne qualité.
5. Inscrire ses nom, adresse et numéro de téléphone dans ce manuel et garder toujours celui-ci sur la moto. Le propriétaire d'une moto volée est souvent identifié par les renseignements qui figurent sur le manuel du conducteur.

NOM: \_\_\_\_\_

ADRESSE: \_\_\_\_\_  
\_\_\_\_\_  
\_\_\_\_\_

N° DE TELEPHONE: \_\_\_\_\_

## ENTRETIEN

- Lorsqu'un entretien est nécessaire, ne pas oublier que c'est le concessionnaire Honda qui connaît le mieux cette moto. Il est, d'autre part, parfaitement outillé pour l'entretenir et la réparer. L'entretien périodique peut également être confié à un atelier d'entretien qualifié familiarisé avec ce type d'opérations. Le pilote peut effectuer lui-même la plupart des opérations s'il est mécaniquement compétent et dispose des outils et données d'entretien appropriés.
- *Ces instructions présupposent que la moto n'est utilisée qu'aux fins auxquelles elle est destinée.* Une utilisation continue à grande vitesse ou dans des endroits anormalement mouillés ou poussiéreux demandera un entretien plus fréquent que celui prévu dans le TABLEAU D'ENTRETIEN. Le concessionnaire Honda est à même de fournir des recommandations pour l'usage particulier qui doit être fait de cette moto.

## TABLEAU D'ENTRETIEN

Les contrôles et interventions suivants demandent certaines connaissances mécaniques. Certains d'entre eux (notamment ceux indiqués par \* et \*\*) peuvent nécessiter des informations techniques plus détaillées et un outillage spécifique. Se renseigner auprès d'un concessionnaire Honda. A chaque révision, effectuer les "Contrôles avant l'utilisation".

I: CONTROLER ET NETTOYER, REGLER, GRAISSER OU, SI NECESSAIRE, REMPLACER.

C: NETTOYER R: REMPLACER A: REGLER L: GRAISSER

ELEMENT		FREQUENCE	CELUI DE CES CAS SE PRESENTANT LE PREMIER ↓	INDICATION DU TOTALISATEUR KILOMETRIQUE [NOTE (1)]								Se reporter à la page:		
				→										
				x 1 000 km	1	6	12	18	24	30	36			
			↓	x 1 000 mi	0,6	4	8	12	16	20	24			
			NOTE	MOIS		6	12	18	24	30	36			
*	CONDUITE D'ALIMENTATION						I		I		I	—		
*	FONCTIONNEMENT DE LA COMMANDE DES GAZ						I		I		I	58		
*	STARTER DE CARBURATEUR						I		I		I	—		
	FILTRE A AIR		NOTE 2					R			R	50		
	RENIFLARD DE CARTER MOTEUR		NOTE 3			C	C	C	C	C	C	51		
	BOUGIES D'ALLUMAGE					I	R	I	R	I	R	56-57		
*	JEU AUX SOUPAPES				I		I		I		I	—		
	HUILE MOTEUR				R		R		R		R	26-52		
	FILTRE A HUILE MOTEUR				R		R		R		R	53-55		
*	SYNCHRONISATION DES CARBURATEURS				I		I		I		I	—		
*	REGIME DE RALENTI DES CARBURATEURS				I	I	I	I	I	I	I	59		
	LIQUIDE DE REFROIDISSEMENT DU RADIATEUR		NOTE 4				I		I		I	20-21		
*	SYSTEME DE REFROIDISSEMENT						I		I		I	—		
*	SYSTEME D'ALIMENTATION EN AIR SECONDAIRE		NOTE 5				I		I		I	—		

ELEMENT	FREQUENCE	CELUI DE CES CAS SE PRESENTANT LE PREMIER ↓	INDICATION DU TOTALISATEUR KILOMETRIQUE (NOTE (1))							Se reporter à la page:
			→							
			x 1 000 km	1	6	12	18	24	30	
x 1 000 mi	0,6	4	8	12	16	20	24			
NOTES	MOIS		6	12	18	24	30	36		
CHAINE SECONDAIRE			TOUS LES 1.000 km I, L						60-64	
LIQUIDE DE FREIN		NOTE 4		I	I	R	I	I	R	14-15
USURE DES PLAQUETTES/MACHOIRES DE FREIN				I	I	I	I	I	I	71-72
SYSTEME DE FREINAGE			I						I	14-17
* CONTACTEUR DE FEU STOP									I	77
* ORIENTATION DU PHARE					I		I		I	—
SYSTEME D'EMBRAYAGE			I	I	I	I	I	I	I	16-17
BEQUILLE LATERALE					I		I		I	66
* SUSPENSION					I		I		I	65
* ECROUS, BOULONS, FIXATIONS			I		I		I		I	—
** ROUES/PNEUS			I	I	I	I	I	I	I	—
** ROULEMENT DE COLONNE DE DIRECTION			I		I		I		I	—

- \* Cet entretien doit être effectué par un concessionnaire HONDA à moins que l'utilisateur ne dispose des outils appropriés et ne soit mécaniquement qualifié. Il se reportera dans ce cas au manuel d'atelier HONDA officiel.
- \*\* Par mesure de sécurité, il est recommandé de ne confier l'entretien de ces points qu'à un concessionnaire HONDA.

**NOTE:**

1. Au-delà du kilométrage indiqué, effectuer l'entretien en respectant les intervalles indiqués ci-dessus.
2. Entretenir plus fréquemment lors de la conduite dans des régions particulièrement humides ou poussiéreuses.
3. Augmenter la fréquence d'entretien en cas d'utilisation sous la pluie ou à pleins gaz.
4. Remplacer tous les 2 ans ou aux intervalles du totalisateur kilométrique indiqués, ce qui se présente en premier. Le remplacement nécessite des connaissances mécaniques.
5. Type Suisse seulement.

## TROUSSE A OUTILS

La trousse à outils (1) se trouve dans la boîte à outils derrière le cache latéral gauche.

Les outils qu'elle contient permettent de faire quelques réparations de première urgence, des petits réglages et des remplacements de pièces.

- Clé plate de 10 x 12 mm
- Clé plate de 14 x 17 mm
- Pincés
- Clé hexagonale coudée de 5 mm
- Clé hexagonale coudée de 6 mm
- Tournevis n°2
- Tournevis cruciforme n°2
- Manche de tournevis
- Clé plate de 8 mm
- Clé polygonale de 17 mm
- Clé polygonale de 24 mm
- Clé à ergot
- Barre
- Clé à bougie
- Trousse à outils

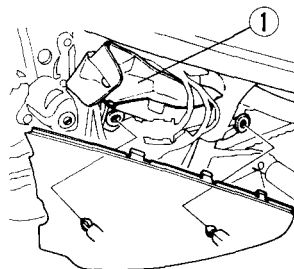

(1) Trousse à outils

## NUMEROS DE SERIE

Les numéros de série du cadre et du moteur sont nécessaires lors de l'immatriculation de la moto. Ils peuvent également être demandés par le concessionnaire lors d'une commande de pièces.

Les noter ci-dessous pour pouvoir les retrouver facilement.

Le numéro de cadre (1) est estampé sur le côté droit de la colonne de direction.

Le numéro du moteur (2) est estampé sur le côté droit du carter moteur.

N° DE CADRE \_\_\_\_\_

N° DE MOTEUR \_\_\_\_\_

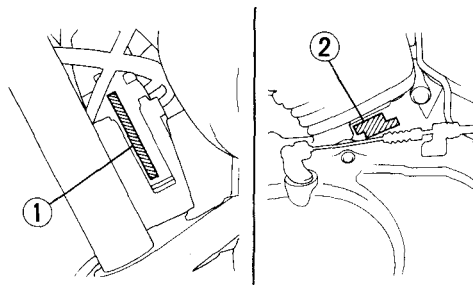

(1) Numéro de cadre

(2) Numéro de moteur



## ETIQUETTE DE COLORIS

L'étiquette de couleur (1) est fixée sur le cadre, sous la selle avant. Elle est utile lors de la commande de pièces de rechange. Noter le coloris et le code ci-dessous pour pouvoir les retrouver facilement.

COLORIS \_\_\_\_\_

CODE \_\_\_\_\_

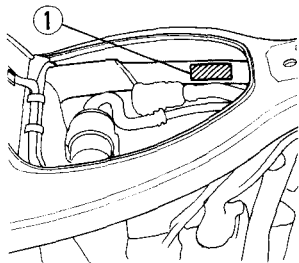

(1) Etiquette de coloris

## PRECAUTIONS POUR L'ENTRETIEN

### ▲ATTENTION

- \* Si la moto a été renversée ou accidentée, vérifier si les leviers de commande, les câbles, les flexibles de frein, l'étrier, les accessoires et les autres pièces essentielles n'ont pas été endommagés. Ne pas rouler si les dommages rendent l'utilisation hasardeuse. Faire vérifier par un concessionnaire Honda si les éléments principaux, et en particulier le cadre, la suspension et les pièces de la direction, ne présentent pas un désalignement ou un dommage que l'on n'a pas pu soi-même détecter.
- \* Avant toute intervention, arrêter le moteur et soutenir solidement la moto sur une surface ferme et horizontale.
- \* Pour l'entretien ou les réparations, utiliser des pièces d'origine Honda neuves ou leur équivalent. Des pièces de qualité inférieure peuvent affecter la sécurité de la moto.

## FILTRE A AIR

(Se reporter aux précautions d'entretien à la page 49).

Le filtre à air doit être nettoyé à intervalles réguliers (page 45). En cas d'utilisation dans des endroits anormalement humides ou poussiéreux, augmenter la fréquence de nettoyage.

1. Déposer le boulon (2) et le couvercle du filtre à air (1).
2. Retirer l'armature du filtre à air (3) en déposant les vis (4).

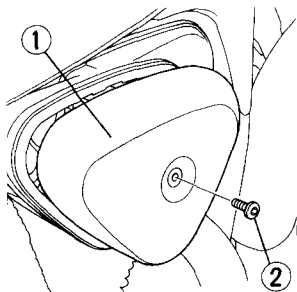

(1) Couvercle de filtre à air

(2) Boulon

3. Déposer l'élément de filtre à air (5) et le jeter.
4. Poser le nouvel élément filtrant.
5. Reposer les pièces déposées en inversant l'ordre de la dépose.

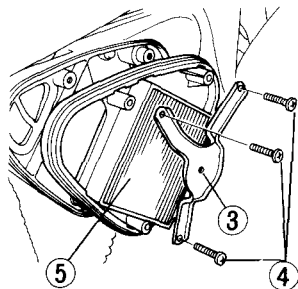

(3) Armature

(4) Vis

(5) Élément de filtre à air

## RENIFLARD DE CARTER MOTEUR

(Se reporter aux précautions d'entretien à la page 49.)

1. Retirer le bouchon de vidange (1) du tuyau et évacuer les dépôts.
2. Remettre le bouchon de vidange en place.

### NOTE:

- Augmenter la fréquence d'entretien en cas d'utilisation sous la pluie ou à pleins gaz, ou encore si la moto a été lavée ou renversée. Vidanger le reniflard si le niveau de dépôts est visible par la partie transparente du tuyau de vidange.

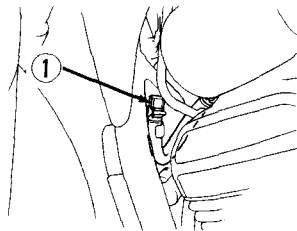

(1) Bouchon de vidange

## HUILE MOTEUR

(Se reporter aux précautions d'entretien à la page 49.)

### Huile moteur

Une bonne huile moteur est déterminante pour le fonctionnement et l'état du moteur. N'utiliser qu'une huile moteur hautement détergente de qualité supérieure, répondant aux prescriptions pour le service SE ou SF, ou les dépassant.

### Viscosité:

La viscosité de l'huile doit être basée sur la température atmosphérique moyenne du lieu d'utilisation. On trouvera ci-dessous un guide pour le choix du grade ou de la viscosité de l'huile à utiliser selon les différentes températures atmosphériques.

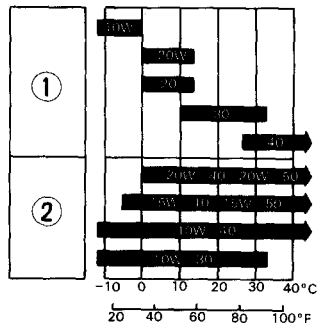

(1) Monograde

(2) Multigrade

## Huile moteur et filtre à huile

La qualité de l'huile moteur est un facteur déterminant pour la durée de service du moteur. Renouveler l'huile moteur aux intervalles prescrits dans le tableau d'entretien (page 45).

### NOTE:

- \* Renouveler l'huile moteur avec le moteur à la température normale de fonctionnement et avec la moto sur sa béquille latérale. Ceci permet une vidange plus rapide et plus complète.

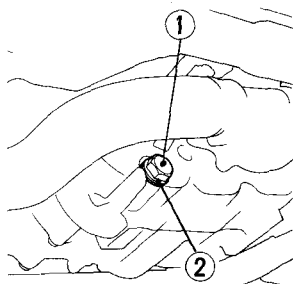

(1) Bouchon de vidange d'huile

(2) Rondelle d'étanchéité

### PRÉCAUTION:

- \* **Pour ne pas risquer de fuites d'huile et une détérioration du filtre, ne jamais soutenir le moteur par le filtre à huile.**

1. Pour vidanger l'huile, retirer le bouchon de remplissage d'huile et le bouchon de vidange d'huile (1) et la rondelle d'étanchéité (2).

### ATTENTION

- \* **Le moteur et l'huile à l'intérieur sont chauds: prendre garde de ne pas se brûler.**
2. Déposer le filtre à huile (3) à l'aide d'une clé à filtre et laisser s'écouler l'huile résiduelle. Jeter le filtre à huile.

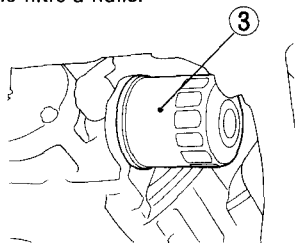

(3) Filtre à huile

3. S'assurer que le nouveau joint torique de filtre à huile est en bon état.
4. Passer une mince couche d'huile moteur sur le nouveau joint en caoutchouc du filtre à huile (4).
5. Poser le nouveau filtre à huile et le serrer à un couple de:  
10 N•m (1,0 kg-m)

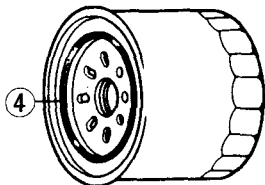

(4) Joint en caoutchouc de filtre à huile

6. S'assurer que la rondelle d'étanchéité du bouchon de vidange est en bon état et remettre le bouchon en place.  
Couple de serrage du bouchon de vidange:  
95 N•m (9,5 kg-m)
7. Remplir le carter moteur avec l'huile préconisée.  
La capacité est d'environ:  
2,25 ℓ
8. Remettre le bouchon de remplissage d'huile en place.
9. Mettre le moteur en marche et le laisser tourner au ralenti pendant 2 ou 3 minutes.
10. Arrêter le moteur et s'assurer que l'huile atteint le repère de niveau maximum de la jauge avec la moto à la verticale sur un sol horizontal. S'assurer qu'il n'y a pas de fuites d'huile.

**NOTE:**

- \* En cas d'utilisation dans des endroits très poussiéreux, la fréquence de renouvellement de l'huile doit être supérieure à celle indiquée dans le tableau d'entretien.

**NOTE:**

- \* Se débarrasser de l'huile moteur sans dégrader l'environnement. Il est recommandé de la porter au garage local dans un bidon fermé. Ne pas la jeter aux ordures ni la déverser dans la terre.

**PRÉCAUTION:**

- \* **L'huile usée du moteur peut provoquer le cancer de la peau si elle reste longtemps en contact avec la peau. Bien que le risque soit très limité si l'on ne manipule pas d'huile quotidiennement, il est toutefois recommandé de se laver les mains avec de l'eau et du savon dès que possible après un contact avec de l'huile usée.**

## BOUGIES D'ALLUMAGE

(Se reporter aux précautions d'entretien à la page 56.)

Bougies recommandées:

Standard:

DPR8EA-9 (NGK) ou X24EPR-U9 (ND)

Pour climat froid (moins de 5°C)

DPR7EA-9 (NGK) ou X22EPR-U9 (ND)

Pour conduite prolongée à grande vitesse:

DPR9EA-9 (NGK) ou X27EPR-U9 (ND)

1. Débrancher les capuchons des bougies.
2. Décraquer la partie autour de la base des bougies. Déposer les bougies d'allumage à l'aide de la clé à bougie fournie dans la trousse à outils.

3. Vérifier si les électrodes et la porcelaine centrale ne sont pas encrassées, abîmées ou calaminées. Si la détérioration ou les dépôts de calamines sont importants, remplacer la bougie. Décalaminer ou décraquer la bougie avec un nettoyeur de bougies ou une brosse métallique.

4. Vérifier l'écartement des électrodes (1) de la bougie à l'aide d'un jeu de cales. Si un réglage est nécessaire, plier avec soin l'électrode latérale (2).

L'écartement des électrodes doit être de:  
0,8—0,9 mm.

S'assurer que la rondelle de la bougie est en bon état.

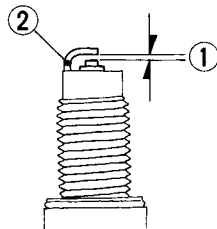

(1) Ecartement des électrodes

(2) Electrode latérale



5. Avec la rondelle de bougie en place, visser la bougie à la main pour ne pas risquer de foirer son filetage.
6. Si la bougie est neuve, la serrer d'un demi-tour avec une clé à bougie pour comprimer la rondelle. Si la bougie est réutilisée, il suffit de la serrer de  $1/8^{\circ}$  à  $1/4$  de tour après que la bougie vient en butée.
7. Reposer les capuchons des bougies d'allumage.

**PRÉCAUTION:**

- \* **La bougie d'allumage doit être correctement serrée. Une bougie d'allumage mal serrée peut devenir très chaude et endommager le moteur.**
- \* **Ne pas utiliser une bougie d'allumage de degré thermique incorrect. Le moteur pourrait être sérieusement endommagé.**

## FONCTIONNEMENT DE LA COMMANDE DES GAZ

(Se reporter aux précautions d'entretien à la page 49.)

1. S'assurer que la poignée des gaz s'ouvre en douceur au maximum et se ferme automatiquement à fond dans toutes les positions du guidon.
2. Mesurer la garde à la poignée des gaz sur le rebord. La garde standard est d'environ:  
2—6 mm

Pour régler la garde, desserrer le contre-écrou (1) et tourner le tendeur (2).

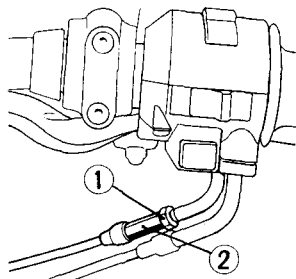

(1) Contre-écrou

(2) Tendeur

## REGIME DE RALENTI

(Se reporter aux précautions d'entretien à la page 49.)

La méthode de réglage du ralenti ci-dessous ne doit être utilisée que dans le cas où des changements d'altitude affectent le régime de ralenti normal réglé par le concessionnaire Honda. Pour les réglages périodiques du carburateur prescrits dans le tableau d'entretien, y compris les réglages des carburateurs individuels et la synchronisation des carburateurs, s'adresser à un concessionnaire Honda.

### NOTE:

\* Pour que le réglage du régime de ralenti puisse être précis, le moteur doit être à la température normale de fonctionnement. Dix minutes de conduite avec des arrêts et marches répétés suffisent.

1. Faire chauffer le moteur et passer au point-mort.

2. Régler le régime de ralenti avec la vis butée de ralenti (1).

Régime de ralenti (GI, GII, AR, SD, F, IT, ED):

1  $100 \pm 100 \text{ min}^{-1}$  (tr/mn) (au pointmort)

Régime de ralenti (SW):

1  $200 \pm 50 \text{ min}^{-1}$  (tr/mn) (au pointmort)

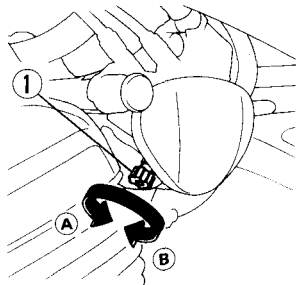

(1) Vis butée de ralenti

(A) Augmentation  
(B) Diminution

## CHAÎNE SECONDAIRE

(Se reporter aux précautions d'entretien à la page 49.)

La durée de service de la chaîne secondaire dépend de son graissage et de son réglage. Un mauvais entretien peut accélérer l'usure ou endommager non seulement la chaîne mais aussi le pignon de sortie de boîte et la couronne. Le contrôle et le graissage de la chaîne secondaire font partie des "Contrôles avant l'utilisation" (page 36). En cas d'utilisation sévère ou si la moto est utilisée dans des endroits anormalement poussiéreux, un entretien plus fréquent est nécessaire.

### Contrôle:

1. Arrêter le moteur, mettre la moto sur sa béquille latérale et passer au point-mort.
2. Contrôler la flèche de la chaîne sur son brin inférieur à mi-chemin entre le pignon de sortie de boîte et la couronne.

La flèche de la chaîne doit être réglée de sorte que le mouvement vertical de la chaîne effectué à la main se situe entre les valeurs suivantes:

20—30 mm

Avancer la moto pour faire tourner la roue arrière et vérifier la flèche de la chaîne lorsque la roue tourne.

La flèche de la chaîne secondaire doit toujours rester constante lorsque la roue tourne. Si certaines parties de la chaîne sont plus tendues que d'autres, c'est que certains maillons sont coincés ou grippés. Un grippage peut fréquemment être éliminé par un graissage.

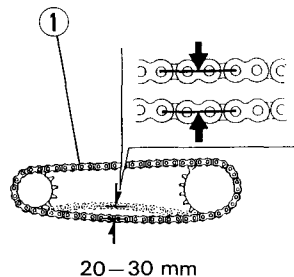

(1) Chaîne secondaire

3. Faire tourner lentement la roue arrière et vérifier si la chaîne, le pignon de sortie de boîte et la couronne ne présentent pas les anomalies suivantes:

#### CHAÎNE SECONDAIRE

- \* Rouleaux endommagés
- \* Axes lâches
- \* Maillons secs ou mouillés
- \* Maillons coincés ou grippés
- \* Usure excessive
- \* Mauvais réglage
- \* Joints toriques manquants

#### PIGNON ET COURONNE

- \* Dents excessivement usées
- \* Dents cassées ou endommagées

Une chaîne secondaire dont les rouleaux sont endommagés, les axes desserrés ou les joints toriques manquants doit être remplacée. Une chaîne sèche ou présentant des signes de rouille doit être graissée. Les maillons coincés ou grippés doivent être entièrement lubrifiés et décoincés. Si les maillons ne peuvent être décoincés, la chaîne doit être remplacée.

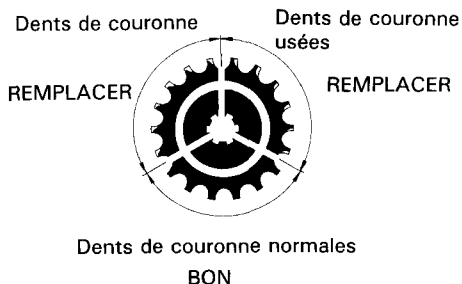

### Réglage:

La flèche de la chaîne secondaire doit être contrôlée et, si nécessaire, réglée tous les 1 000 km. En cas d'utilisation prolongée à grande vitesse ou avec de fréquentes accélérations rapides, un réglage plus fréquent peut être nécessaire.

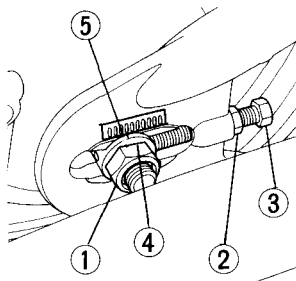

- |  |   |
|--|---|
| (1) Ecrou d'axe de<br>roue                       | (4) Repère                              |
| (2) Contre-écrou                                 | (5) Repères d'échelle<br>correspondants |
| (3) Boulon de réglage<br>de chaîne<br>secondaire |   |

Pour régler la chaîne secondaire, procéder comme suit:

1. Placer la moto sur sa béquille centrale avec la boîte de vitesses au point-mort et le contacteur d'allumage sur OFF.
2. Desserrer l'écrou d'axe de roue (1).
3. Desserrer les contre-écrous (2) des deux boulons de réglage (3).
4. Tourner les deux boulons de réglage d'un nombre égal de tours jusqu'à ce que la flèche de la chaîne soit correcte. Tourner les boulons de réglage dans le sens des aiguilles d'une montre pour tendre la chaîne ou dans le sens inverse des aiguilles d'une montre pour donner du mou. Vérifier la flèche à micromètre entre le pignon menant et la couronne. Tourner la roue arrière et vérifier à nouveau la flèche sur d'autres parties de la chaîne.

La flèche de la chaîne doit être de:  
20–30 mm

5. Vérifier l'alignement de l'axe arrière en s'assurant que les repères d'index du tendeur de chaîne (4) s'alignent avec les repères d'échelle correspondants (5) sur le bras oscillant.

Les repères gauche et droit doivent correspondre. Si l'axe est mal aligné, tourner le boulon de réglage gauche ou droit jusqu'à ce que les marques correspondent aux repères d'échelle sur le bras oscillant et vérifier la flèche de la chaîne.

6. Serrer l'écrou d'axe de roue à:  
90 N·m (9,0 kg-m)
7. Serrer légèrement les boulons de réglage, puis serrer les contre-écrous en immobilisant les boulons de réglage avec une clé.
8. La garde à la pédale de frein arrière est affectée lorsqu'on change la position de la roue arrière pour régler la flèche de la chaîne secondaire. Vérifier la garde à la pédale et la régler si nécessaire.

#### Contrôle de l'usure:

Lors du réglage de la chaîne, contrôler l'étiquette d'usure de la chaîne. Si la zone rouge (6) sur l'étiquette est alignée avec le repère d'index (4) sur la rondelle de l'axe après le réglage de la chaîne à la flèche correcte, la chaîne est excessivement usée et doit être remplacée. La flèche de la chaîne doit être de:  
20–30 mm

Cette moto possède une chaîne secondaire avec attache rapide matée qui nécessite un outil spécial pour la coupe et la mise en place. Ne pas utiliser une attache rapide ordinaire avec cette chaîne. Consulter un concessionnaire Honda.

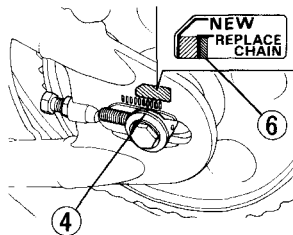

(4) Repère d'index

(6) Zone rouge

### Graissage et nettoyage:

Graisser la chaîne tous les 1 000 km ou plus tôt si elle semble sèche.

Les joints toriques de cette chaîne peuvent être endommagés par le nettoyage à la vapeur, les dispositifs de lavage à haute pression et certains solvants. Nettoyer la chaîne avec un solvant à point d'éclair élevé tel que le pétrole lampant. L'essuyer et ne la lubrifier qu'avec de l'huile pour engrenages SAE 80 ou 90. Les lubrifiants pour chaîne en vente dans le commerce peuvent contenir des solvants qui risquent d'endommager les joints toriques en caoutchouc.

Chaîne de rechange:

RK525SM3

### **PRÉCAUTION:**

- \* **La chaîne secondaire de cette moto comporte de petits joints toriques entre les plaques des maillons. Ces joints toriques retiennent la graisse à l'intérieur de la chaîne afin de la rendre plus durable. Des précautions spéciales doivent être prises lors du réglage, du graissage, du lavage et du remplacement de la chaîne.**

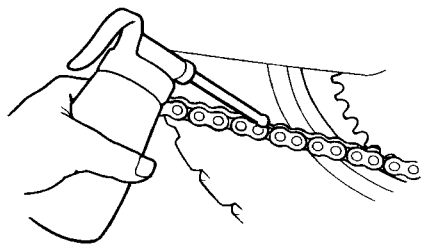



## **CONTRÔLE DES SUSPENSIONS AVANT ET ARRIÈRE**

(Se reporter aux précautions d'entretien à la page 49.)

1. Contrôler l'ensemble de la fourche avant en bloquant le frein avant et en comprimant la fourche vigoureusement. Le mouvement de la suspension doit être doux et il ne doit pas y avoir de fuites d'huile.
2. Manchon de fourche arrière – il peut être vérifié en poussant avec force contre le côté de la roue arrière alors que la moto se trouve sur un bloc, pour vérifier si les manchons de fourche sont desserrés.
3. Vérifier avec soin le serrage de toutes les fixations des suspension avant et arrière.

## BÉQUILLE LATÉRALE

(Se reporter aux précautions d'entretien à la page 49.)

S'assurer que le circuit de béquille latérale fonctionne correctement.

- Vérifier si le ressort (1) de la béquille latérale n'est pas endommagé et s'il n'a pas perdu de sa tension. S'assurer de la liberté de mouvement de l'ensemble de la béquille latérale.
  - Vérifier le circuit de coupure d'allumage de béquille latérale.
1. S'asseoir à califourchon sur la moto, relever la béquille latérale et passer au point-mort.

2. Mettre le moteur en marche et, avec le levier d'embrayage serré, engager un rapport.
3. Abaisser entièrement la béquille latérale.
4. Le moteur doit s'arrêter lorsqu'on abaisse la béquille latérale.

Si le système de béquille latérale ne fonctionne pas de la manière décrite, le faire réparer par un concessionnaire Honda.

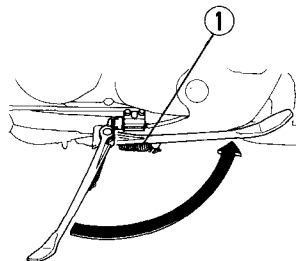

(1) Ressort

## DÉPOSE DES ROUES

(Se reporter aux précautions d'entretien à la page 49.)

### NOTE:

\* Cette moto n'est équipée que d'une béquille latérale. Par suite, pour déposer la roue avant ou arrière, il est nécessaire de soulever le milieu de la moto à l'aide d'un cric ou d'un autre support solide. Si l'on n'en dispose pas, confier cette intervention à un concessionnaire Honda.

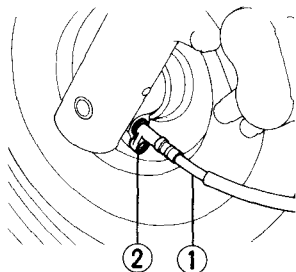

- (1) Câble de compteur de vitesse
- (2) Vis de fixation de câble de compteur de vitesse

## Dépose de la roue avant

1. Décoller la roue avant du sol à l'aide d'un treuil.
2. Désaccoupler le câble de compteur de vitesse (1) en retirant la vis de fixation du câble (2).
3. Desserrer les boulons de bridage de fourche (3) et déposer l'axe de roue avant (4). Retirer l'axe de roue avant. Déposer la roue avant.

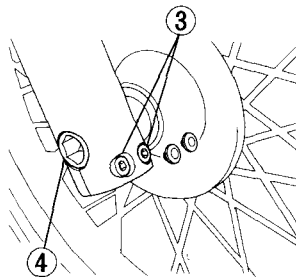

- (3) Boulons de bridage de fourche
- (4) Axe de roue avant

## NOTE:

- \* Ne pas appuyer sur la pédale de frein lorsque la roue à été déposée de la moto. Le piston d'étrier serait chassé hors du cylindre et le liquide de frein s'échapperait. Dans un tel cas, le circuit de freinage doit être révisé. Confier cette opération à un concessionnaire Honda.

### Notes pour la repose:

Pour reposer l'ensemble de la roue avant, reposer le disque de frein entre les plaquettes en prenant garde de ne pas endommager les plaquettes, puis introduire l'axe de roue à travers le fourreau de fourche gauche.

S'assurer que l'ergot (5) du fourreau de fourche est en contact avec l'ergot de la prise de compteur de vitesse. Serrer les vis de support d'axe de roue aux couples indiqués.

Couple de serrage d'axe de roue avant:

75 N•m (7,5 kg-m)

Couple de serrage de boulons de bridage de fourche:

22 N•m (2,2 kg-m)

Après avoir reposé la roue, serrer le frein à plusieurs reprises et s'assurer que la roue tourne librement lorsqu'on le relâche.

### **ATTENTION**

- \* Si une clé dynamométrique n'a pas été utilisée pour le serrage, faire vérifier aussitôt que possible le montage par un concessionnaire Honda. Un montage incorrect peut se traduire par une perte de l'efficacité de freinage.

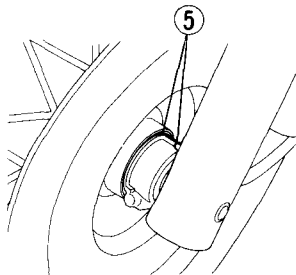

(5) Ergots

## Dépose de la roue arrière

(Se reporter aux précautions d'entretien à la page 49.)

1. Décoller la roue arrière du sol en plaçant un support sous le moteur.
2. Retirer l'écrou de réglage de frein arrière (1), puis désaccoupler la tige de frein (2) de la biellette de frein (3) en enfonçant la pédale de frein.

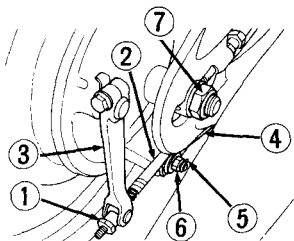

- |                        |                            |
|------------------------|----------------------------|
| (1) Ecrou de réglage   | (5) Goupille fendue        |
| (2) Tige de frein      | (6) Ecrou de bras de butée |
| (3) Biellette de frein | (7) Ecrou d'axe            |
| (4) Bras de butée      |                            |

3. Désaccoupler le bras de butée (4) du flasque de frein en retirant la goupille fendue (5), l'écrou de bras de butée (6), la rondelle et le bouchon en caoutchouc.
4. Déposer l'écrou d'axe de roue (7) tout en immobilisant l'axe à l'autre extrémité à l'aide d'une clé.
5. Retirer l'axe de roue (8).
6. Retirer la chaîne secondaire du pignon de sortie de boîte en poussant la roue arrière vers l'avant.
7. Déposer la roue arrière.

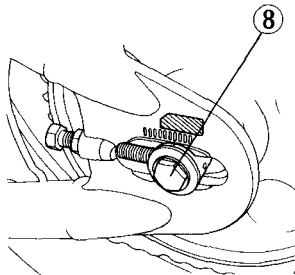

(8) Axe

### Notes pour la repose:

- Visser et serrer les vis et écrous suivants les couples indiqués:  
Couple de serrage d'écrou d'axe de roue:  
90 N•m (9,0 kg-m)  
Couple de serrage d'écrou de bras de butée de frein:  
27 N•m (2,7 kg-m)
- Régler la chaîne secondaire (page 60) et le frein (page 16).
- Actionner le frein à plusieurs reprises et s'assurer que la roue tourne librement lorsqu'on le relâche.

### **▲ ATTENTION**

- \* **Si une clé dynamométrique n'a pas été utilisée pour le serrage, faire vérifier aussitôt que possible le montage par un concessionnaire Honda. Un montage incorrect peut se traduire par une perte de l'efficacité de freinage.**

### **PRÉCAUTION:**

- \* **Toujours remplacer les goupilles fendues par des neuves.**

## USURE DES PLAQUETTES DE FREIN

(Se reporter aux précautions d'entretien à la page 49.)

L'usure des plaquettes dépend de la sévérité d'utilisation, du type de pilotage et des conditions de route. Les plaquettes s'usent plus rapidement sur des chaussées sales et détrempées. Vérifier visuellement les plaquettes par le bas de l'étrier (1) à tous les intervalles d'entretien régulier pour déterminer le degré d'usure des plaquettes. Si l'une des plaquettes est usée jusqu'au fond de la gorge (2), les deux plaquettes doivent être remplacées ensemble.

### NOTE:

- \* N'utiliser que les plaquettes de friction d'origine Honda en vente chez les concessionnaires Honda. Lorsqu'une intervention sur les freins est nécessaire, s'adresser à un concessionnaire Honda.

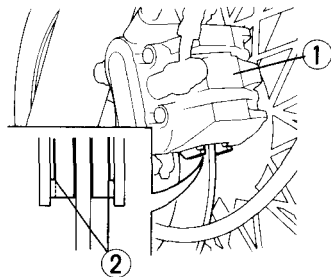

(1) Etrier

(2) Gorge

## USURE DES MACHOIRES DE FREIN

(Se reporter aux précautions d'entretien à la page 49.)

Le frein arrière est doté d'un indicateur d'usure de frein.

Lorsque le frein est actionné, la flèche (1) solidaire de la biellette de frein (2) se déplace en direction du repère de référence (3) situé sur le flasque de frein (4).

Si la flèche vient en regard du repère de référence lorsque le frein est actionné à fond, les mâchoires de frein doivent être remplacées.

### NOTE:

- \* Pour les interventions sur le frein, s'adresser à un concessionnaire Honda. N'utiliser que des pièces Honda d'origine ou leur équivalent.

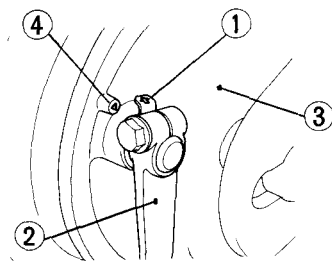

- (1) Flèche
- (2) Biellette de frein

- (3) Repère de référence
- (4) Flasque de frein



## BATTERIE

(Se reporter aux précautions d'entretien à la page 49.)

Il n'est pas nécessaire de vérifier le niveau d'électrolyte de la batterie ou de faire l'appoint d'eau distillée car la batterie est de type sans entretien (scellée). Si l'on constate des pertes d'électrolyte et/ou que la batterie semble faible (provoquant des difficultés au démarrage ou d'autres problèmes électriques), s'adresser à un concessionnaire Honda.

### PRÉCAUTION:

**Ne pas essayer de retirer les bouchons de scellement des éléments au risque d'endommager la batterie.**

**Si la moto doit rester longtemps inutilisée, déposer la batterie et la charger entièrement. La ranger ensuite dans un endroit frais et sec. Si la batterie doit rester sur la moto, débrancher le câble négatif de la borne de batterie.**

### ATTENTION

\* **Bien que la batterie soit scellée, elle dégage des gaz explosifs. Ne pas autoriser de flammes ou étincelles à proximité.**

### Dépose de la batterie

1. Déposer le cache latéral gauche.
2. Déposer les connecteurs (1).
3. Déconnecter tout d'abord le fil de la borne négative (-) (2) de la batterie.

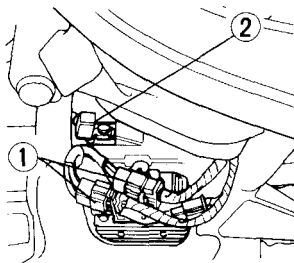

(1) Connecteurs (2) Fil de borne négative (-)

4. Déposer le cache latéral droit et retirer les couvercles en vinyle (A), (B), (C).
5. Retirer la boîte à fusibles (3).
6. Retirer le couvercle de la batterie (4) en retirant les boulons.
7. Déconnecter le fil de la borne positive (+) (5).
8. Retirer la batterie du caisson de batterie.

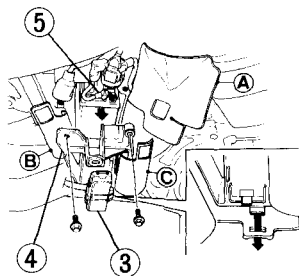

- (A), (B), (C) Couvercle en vinyle  
 (3) Boîte à fusibles  
 (4) Couvercle de batterie  
 (5) Fil de borne positive (+)

#### ATTENTION

- \* La batterie dégage des gaz explosifs. Ne pas autoriser d'étincelles, flammes ou cigarettes à proximité. Lors de la recharge, s'assurer que l'aération est suffisante.
- \* La batterie contient de l'acide sulfurique (électrolyte). Un contact avec la peau ou les yeux peut provoquer de graves brûlures. Porter des vêtements protecteurs et un masque.
  - En cas de contact de l'électrolyte avec la peau, rincer à l'eau.
  - En cas de contact avec les yeux, rincer à l'eau pendant au moins 15 minutes et appeler un médecin.
- \* L'électrolyte est un poison.
  - En cas d'absorption, boire de grandes quantités d'eau ou de lait. Absorber ensuite du lait de magnésie ou de l'huile végétale et appeler un médecin.
- \* **TENIR HORS DE PORTEE DES ENFANTS.**

## REPLACEMENT DES FUSIBLES

(Se reporter aux précautions d'entretien à la page 49.)

Le fusible principal (1), situé sur le contacteur magnétique du démarreur près de la batterie derrière le cache latéral droit, est de 30A.

Le fusible principal de rechange (2) se trouve dans la boîte à fusibles (4).

La boîte à fusibles (4) se trouve près de la batterie, derrière le cache latéral droit.

Le calibre des fusibles est de 10 A et 15A.

Si les fusibles sautent fréquemment, c'est généralement le signe d'un court-circuit ou d'une surcharge dans le circuit électrique.

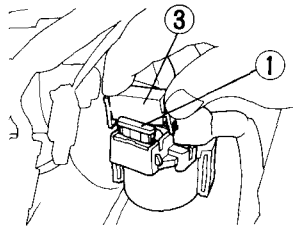

(1) Fusible principal    (3) Connecteur de fil

Confier dans ce cas la réparation à un concessionnaire Honda.

### PRÉCAUTION:

\* **Avant de contrôler ou de remplacer les fusibles, placer le contacteur d'allumage sur OFF pour empêcher un court-circuit accidentel.**

Pour remplacer le fusible principal (1), déposer le cache latéral droit, débrancher le connecteur

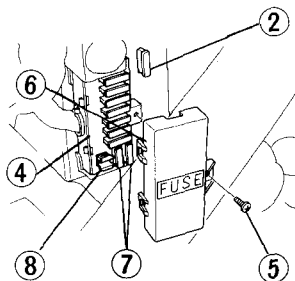

(2) Fusible principal de rechange  
(4) Boîte à fusibles    (5) Vis  
(6) Couvercle    (7) Fusibles de rechange  
(8) Extracteur de fusible

de fil (3) du contacteur magnétique du démarreur et retirer le vieux fusible. Poser le nouveau et rebrancher le connecteur.

Pour remplacer des fusibles dans la boîte à fusibles (4), retirer le cache latéral droit. Déposer ensuite le couvercle de boîte à fusibles (6) en retirant les vis (5) et le fixer. Les fusibles de rechange (7) se trouvent dans la boîte à fusibles. Tirer le vieux fusible hors des pinces à l'aide de l'extracteur de fusible (8). Enfoncer le nouveau fusible dans les pinces et reposer le couvercle de la boîte à fusibles. Serrez les vis. Reposer le cache latéral droit.

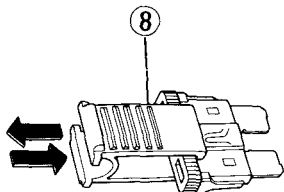

(8) Extracteur de fusible

**ATTENTION**

- \* **Ne jamais utiliser un fusible de calibre différent de celui qui est prescrit. Ceci pourrait endommager sérieusement le circuit électrique ou provoquer un incendie, avec une perte dangereuse des feux ou de la puissance du moteur.**

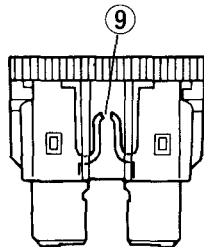

(9) Fusible sauté

## RÉGLAGE DU CONTACTEUR DE FEU STOP

(Se reporter aux précautions d'entretien à la page 49.)

Vérifier de temps à autre le fonctionnement du contacteur de feu stop (1) situé à droite derrière le moteur.

Pour le régler, tourner l'écrou de réglage (2). Tourner l'écrou dans le sens (A) si le fonctionnement du contacteur est trop tardif et dans le sens (B) s'il est prématuré.

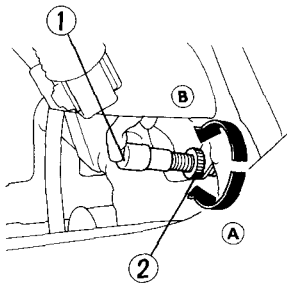

- (1) Contacteur de feu stop
- (2) Écrou de réglage

## NETTOYAGE

Nettoyer régulièrement la moto pour en protéger le fini des surfaces. Vérifier également si elle n'est pas endommagée ou usée et si elle ne présente pas de fuites d'huile, de liquide de refroidissement ou de liquide hydraulique.

### PRÉCAUTION:

- \* **Eviter de vaporiser de l'eau sous haute pression (cas type : dispositif de lavage automatique des voitures) sur les parties suivantes:**

**Moyeux de roue**

**Carburateurs**

**Instruments de bord**

**Dessous de selle**

**Chaîne secondaire**

**Contacteur d'allumage**

**Cylindre de maître-cylindre de frein**

**Sortie du silencieux d'échappement**

**Dessous du réservoir d'essence**

**Commodos**

1. Après le nettoyage, rincer entièrement la moto avec une grande quantité d'eau propre. Des restes de détergent puissant risquent de corroder les pièces en alliage.
2. Sécher la moto, mettre le moteur en marche et le faire tourner pendant quelques minutes.

### ATTENTION

- \* **Juste après le lavage de la moto, le freinage peut perdre temporairement de son efficacité. Pour ne pas risquer un accident, prévoir de plus grandes distances pour le freinage.**
3. Avant de piloter, tester les freins. Il pourra être nécessaire d'actionner plusieurs fois les freins pour qu'ils retrouvent leur efficacité normale.
  4. Graisser la chaîne secondaire immédiatement après avoir lavé la moto.

## GUIDE DE REMISAGE

### REMISAGE

Avant un remisage prolongé, pour l'hiver par exemple, il est nécessaire de prendre certaines précautions pour éviter que la moto ne se détériore par suite à son inutilisation. Si des réparations sont nécessaires, elles doivent être effectuées AVANT le remisage de la moto : elles risqueraient autrement d'être oubliées lors de la remise en service.

1. Renouveler l'huile moteur et remplacer le filtre à huile.
2. Graisser la chaîne secondaire.
3. S'assurer que le circuit de refroidissement est rempli d'une solution antigel de 50/50%.
4. Vidanger le réservoir d'essence et les carburateurs. Vaporiser l'intérieur du réservoir avec une huile antirouille en aérosol. Reposer le bouchon d'essence sur le réservoir.

### NOTE:

- \* La vidange du carburateur est très importante si le remisage doit durer plus d'un mois; elle assure des performances normales lors de la remise en service.

### ▲ATTENTION

- \* **L'essence est une substance inflammable pouvant exploser dans certaines conditions. Ne pas fumer ni autoriser de flammes ou d'étincelles près de la moto pendant la vidange d'essence.**
5. Retirer les bougies d'allumage et verser une cuillerée (15—20 cm<sup>3</sup>) d'huile moteur propre dans chaque cylindre. Lancer le moteur à plusieurs reprises pour permettre une bonne répartition de l'huile, puis reposer les bougies d'allumage.

### NOTE:

- \* Lors du lancement du moteur, le bouton d'arrêt du moteur doit être sur OFF et chaque bougie d'allumage doit se trouver dans son capuchon et mise à la masse pour ne pas risquer d'endommager le circuit d'allumage.

6. Déposer la batterie. La ranger dans un endroit à l'abri du gel et des rayons directs du soleil. Vérifier le niveau d'électrolyte et recharger la batterie par charge lente une fois par mois.
7. Laver la moto et la sécher. Cirer toutes les surfaces peintes. Enduire les parties chromées avec de l'huile antirouille.
8. Gonfler les pneus aux pressions préconisées. Placer la moto sur cales pour que ses roues ne touchent pas le sol.
9. Recouvrir la moto d'une bâche (ne pas utiliser de bâches en matière plastique) et la ranger dans un endroit non chauffé, à l'abri de l'humidité et dont les variations de températures journalières sont minimum. Veiller à ce que la moto ne soit pas exposée aux rayons directs du soleil.

## **FIN DU REMISAGE**

1. Retirer la bâche et nettoyer la moto. Renouveler l'huile du moteur si plus de 4 mois se sont écoulés depuis le début du remisage.
2. Recharger la batterie si nécessaire. Reposer la batterie.
3. Vidanger l'excès d'huile antirouille en aérosol du réservoir d'essence. Faire le plein avec de l'essence fraîche.
4. Effectuer tous les "Contrôles avant l'utilisation" (page 36). Tester la moto en roulant à faible allure dans un endroit sûr à l'écart de la circulation.



## CARACTERISTIQUES

### DIMENSIONS

Longueur hors-tout	2 355 mm
Largeur hors-tout	760 mm
Hauteur hors-tout	1 125 mm
Empattement	1 605 mm
Garde au sol	140 mm

### POIDS

Poids à sec	196 kg
-------------	--------

### CAPACITES

Huile moteur	2,8 ℓ après le démontage 2,25 ℓ après la vidange et le remplacement du filtre à huile
Réservoir d'essence	9,0 ℓ
Réserve d'essence	1,9 ℓ
Capacité du circuit de refroidissement	1,6 ℓ
Nombre de passagers	Le pilote et un passager
Capacité de charge maximum	180 kg

## MOTEUR

Alésage et course	75,0 x 66,0 mm
Taux de compression	9,2:1
Cylindrée	583 cm <sup>3</sup>
Bougie d'allumage	
Standard	DPR8EA-9 (NGK) X24EPR-U9 (ND)
Pour climats froids (moins de 5°C)	DPR7EA-9 (NGK) X22EPR-U9 (ND)
Pour conduite prolongée à grande vitesse	DPR9EA-9 (NGK) X27EPR-U9 (ND)
Ecartement des électrodes	0,8—0,9 mm
Régime de ralenti (GI, GII, AR, SD, F, IT, ED)	1 100 ± 100 min <sup>-1</sup> (tr/mn)
Régime de ralenti (SW)	1 200 ± 50 min <sup>-1</sup> (tr/mn)

## CADRE ET SUSPENSION

Angle de chasse	35°
Longueur de chasse	164 mm
Dimensions de pneu avant	110/90-19 57S
Dimensions de pneu arrière	170/80-15 77S

## TRANSMISSION

Démultiplication primaire	1,889
Rapports	2,571
1re	1,700
2e	1,227
3e	0,931
4e	2,750
Démultiplication finale	

## ELECTRICITE

Batterie	12 V – 8 Ah
Alternateur	0,345 kW/5 000 min <sup>-1</sup> (tr/mn)

## FEUX ET TÉMOINS

Phare (feu de route/code)	12 V – 60/55 W
Feu arrière/stop	12 V – 5/21 W X 2
Clignotant	Avant 12 V – 21 W X 2
	Arrière 12 V – 21 W X 2
Éclairage des instruments de bord	12 V – 3,4 W
Témoin de point-mort	12 V – 1,7 W
Témoin de clignotant	12 V – 1,7 W
Témoin de feu de route	12 V – 1,7 W
Eclairage de plaque d'immatriculation	12 V – 5 W

## FUSIBLE

10 A X 6, 15 A
30 A (fusible principal)



**HONDA**  
VT600C

**FAHRER-HANDBUCH**



© HONDA MOTOR CO., LTD. 1988

## WICHTIGER HINWEIS

- **FAHRER UND BEIFAHRER**

Dieses Motorrad ist für den Betrieb mit Fahrer und Beifahrer konstruiert. Überschreiten Sie niemals das auf der Reifeninformationsplakette angegebene zulässige Zuladungsgewicht des Fahrzeugs.

- **STRASSENBETRIEB**

Dieses Motorrad ist nur für Straßenbetrieb konstruiert.

- **LESEN SIE DIESES FAHRERHANDBUCH AUFMERKSAM DURCH**

Widmen Sie Ihre besondere Aufmerksamkeit denjenigen Hinweisen und Anweisungen, die wie folgt gekennzeichnet sind:

### **▲WARNUNG**

**Dort finden Sie besonders wichtige Hinweise und Anweisungen, deren Mißachtung Verletzungs- und Unfallgefahr für Leib und Leben bedeutet.**

### **VORSICHT:**

**Dort finden Sie wichtige Informationen über ungeeignete oder riskante Handhabungen Ihres Motorrads, die sowohl Sachbeschädigungen als auch Körperverletzungen verursachen können.**

**ZUR BEACHTUNG:** Dort finden Sie nützliche Hinweise und Empfehlungen für eine problemlose Bedienung und Unterhaltung Ihres Motorrads.

Diese Betriebsanleitung ist ein wichtiger Bestandteil der Fahrzeugausrüstung und sollte im Falle eines Weiterverkaufs Ihres Motorrads unbedingt bei dem Motorrad verbleiben.

# HONDA VT600C

## FAHRERHANDBUCH

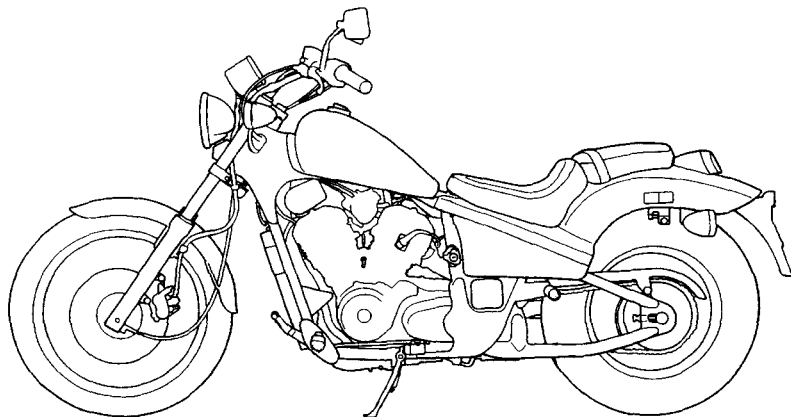

Alle Informationen in dieser Veröffentlichung beruhen auf der neuesten Produktinformation, die zum Zeitpunkt der Druckgenehmigung verfügbar war. Die Firma HONDA MOTOR CO., LTD. behält sich das Recht vor, Änderungen jederzeit und ohne Vorankündigung vorzunehmen, ohne irgendwelche Verpflichtungen einzugehen.

Kein Teil dieser Veröffentlichung darf ohne schriftliche Genehmigung reproduziert werden.

## WILLKOMMEN

Das Motorrad stellt für seinen Besitzer eine Herausforderung dar, die Maschine zu beherrschen, eine Herausforderung zum Abenteuer. Sie spüren den Fahrtwind und sind mit der Straße verbunden durch ein Fahrzeug, das wie kein anderes Ihren Befehlen gehorcht. Im Gegensatz zum Auto umgibt Sie kein metallener Schutzkäfig. Wie bei einem Flugzeug sind sorgfältiges Prüfen einer Checkliste vor jeder Fahrt und regelmäßige Wartung wesentliche Sicherheitsfaktoren. Als Belohnung wartet die Freiheit auf zwei Rädern auf Sie.

Um der Herausforderung gut gewappnet zu begegnen und das Abenteuer voll zu genießen, sollten Sie dieses Fahrerhandbuch aufmerksam durchlesen, **BEVOR SIE MIT DEM MOTORRAD FAHREN.**

Wenn Wartungsarbeiten erforderlich sind, denken Sie daran, daß Ihr HONDA-Vertragshändler Ihr Motorrad am besten kennt. Falls Sie über das erforderliche technische "Know-how" und die richtigen Werkzeuge verfügen, können Sie bei Ihrem Händler das offizielle HONDA-Werkstatt-Handbuch erhalten, das Ihnen bei der Durchführung vieler Wartungs- und Reparaturarbeiten behilflich sein wird.

Gute Fahrt und vielen Dank für die Wahl einer HONDA.

- Die folgenden Abkürzungen dienen ZUR Kennzeichnung des Exportgebiets.

GI	Deutschland	SD	Schweden
GII	Deutschland	F	Frankreich
AR	Österreich	IT	Italien
SW	Schweiz	ED	Europa

\*G-I.....Ungedrosselter Typ

\*G-II....Gedrosselter Typ

- Die Spezifikationen Können von Exportgebiet zu Exportgebiet verschieden sein.



# BEDIENUNG

Seite	
1	MOTORRAD-SICHERHEIT
1	Regeln für sicheres Fahren
2	Schutzkleidung
3	Abänderungen
4	Zuladung und Zubehör
7	ANORDNUNG DER BEDIENUNGSELEMENTE
0	Instrumente und Anzeigen
3	HAUPTTEILE (Wichtige Information zum Betrieb dieses Motorrads)
3	Federung
4	Bremsen
8	Kupplung
0	Kühlmittel
2	Kraftstoff
6	Motoröl
7	Reifen
9	WICHTIGE EINZELTEILE
9	Zündschalter

Seite	
30	Bedienungselemente an der rechten Lenkerseite
31	Bedienungselemente an der linken Lenkerseite
32	MERKMALE (ohne Bedeutung für den Betrieb)
32	Lenkschloß
33	Helmhalter
34	Seitendeckel
35	Dokumentenfach
36	BETRIEB
36	Überprüfung vor dem Fahren
37	Anlassen des Motors
39	Einfahren
40	Fahren
41	Bremsen
42	Parken
43	Hinweise zur Diebstahlverhütung

# WARTUNG

Seite

44	WARTUNG
45	Wartungsplan
47	Werkzeugsatz
48	Seriennummern
49	Farbplakette
49	Wartungshinweise
50	Luftfilter
51	Kurbelgehäuse-Entlüftung
52	Motoröl
56	Zündkerzen
58	Gasbetätigung
59	Leerlaufdrehzahl
60	Antriebskette
65	Vorder- und Hinterradfederung
66	Seitenständer
67	Ausbau der Räder
71	Bremsklotzverschleiß
72	Bremsbackenverschleiß

Seite

73	Batterie
75	Auswechseln der Sicherungen
77	Bremslichtschaltereinstellung
78	REINIGEN
79	HINWEISE ZUR STILLEGUNG
79	Lagerung
80	Wiederinbetriebnahme
81	TECHNISCHE DATEN

# MOTORRAD-SICHERHEIT

## **A** WARNUNG

\* **Motorradfahren erfordert vom Fahrer besondere Vorsichtsmaßnahmen, um die persönliche Sicherheit zu gewährleisten. Machen Sie sich mit diesen Vorsichtsmaßnahmen vertraut, bevor Sie fahren.**

## REGELN FÜR SICHERES FAHREN

1. Machen Sie stets eine "Überprüfung vor dem Fahren" (Seite 34), bevor Sie den Motor starten. Sie dient der Unfallverhütung und schützt die Maschine vor Schaden.
2. Viele Unfälle werden von unerfahrenen Fahrern verursacht. Für dieses Motorrad ist der Besitz eines Motorrad-Führerscheins nach erfolgreicher Absolvierung einer Fahrprüfung unerlässlich. Vergewissern Sie sich, daß Sie im Besitz der vorgeschriebenen Fahrerlaubnis sind, bevor Sie losfahren. Lassen Sie NIEMALS eine unerfahrene Person mit Ihrem Motorrad fahren.

3. Viele Unfälle zwischen Autos und Motorrädern ereignen sich deshalb, weil der Autofahrer den Motorradfahrer nicht rechtzeitig sieht.

Machen Sie sich gut bemerkbar, um unverschuldete Unfälle zu vermeiden:

- Tragen Sie auffällig helle oder reflektierende Kleidung.
- Fahren Sie nicht im "toten Winkel" anderer Verkehrsteilnehmer.

4. Befolgen Sie die regionalen Gesetze und Bestimmungen.
  - Überhöhte Geschwindigkeit ist ein Faktor bei vielen Unfällen. Befolgen Sie Geschwindigkeitsbegrenzungen und fahren Sie NIEMALS schneller, als es die Umstände zulassen.
  - Zeigen Sie Abbiegen oder Spurwechsel rechtzeitig an. Ihre Größe und Wendigkeit kann andere Verkehrsteilnehmer überraschen.

5. Lassen Sie sich nicht von anderen Verkehrsteilnehmern überraschen. Seien Sie äußerst wachsam an Kreuzungen, Aus- und Einfahrten von Parkplätzen und an Einmündungen von Seitenstraßen.
6. Halten Sie während der Fahrt den Lenker mit beiden Händen fest und lassen Sie beide Füße auf den Fußrasten ruhen. Der Beifahrer sollte sich mit beiden Händen am Motorrad oder Fahrer festhalten und beide Füße auf den Soziusfußrasten ruhen lassen.

## **SCHUTZKLEIDUNG**

1. Die meisten Motorradunfälle mit tödlichem Ausgang sind auf Kopfverletzungen zurückzuführen: Tragen Sie **IMMER** einen **Schutzhelm**. Neben **Stiefeln**, **Handschuhen** und **Schutzkleidung** sollten Sie auch einen **Gesichtsschutz** oder eine **Schutzbrille** tragen. Der Beifahrer benötigt den gleichen Schutz.
2. Die **Auspuffanlage** wird während des Betriebs sehr heiß und bleibt auch nach dem Abstellen des Motors noch längere Zeit heiß. Berühren Sie daher keinen Teil der heißen **Auspuffanlage**. Tragen Sie **nur solche Kleidung**, die Ihre Beine vollständig bedeckt.
3. Tragen Sie keine weiten Kleidungsstücke, die sich in den **Bedienungshebeln**, den **Fußrasten**, der **Antriebskette** oder den **Rädern** verfangen können.

## ABÄNDERUNGEN

### **▲WARNUNG**

- \* Abänderungen am Motorrad oder das Entfernen von Original-Teilen können das Fahrzeug unsicher oder gesetzwidrig machen. Beachten Sie alle Bestimmungen der StVZO.

## ZULADUNG UND ZUBERHÖR

### **▲ WARNUNG**

- \* Beim Anbringen von und beim Fahren mit Zubehörteilen und Gepäck muß äußerste Sorgfalt walten, damit Unfälle vermieden werden. Das Anbringen von Zubehörteilen und Gepäck kann die Fahrstabilität, die Fahrleistungen und das sichere Fahrverhalten eines Motorrads erheblich beeinträchtigen und eine wesentliche Herabsetzung der Fahrgeschwindigkeit erfordern. Fahren Sie ein mit Zubehörteilen ausgerüstetes oder mit Gepäck beladenes Motorrad niemals schneller als 130 km/h. Denken Sie auch daran, daß die oben genannten Beeinträchtigungen der Fahrsicherheit durch das Anbringen von markenfremden Zubehörteilen, durch falsches Beladen, abgefahrene Reifen, schlechten Gesamtzustand des Motorrads, schlechte Straßen oder Wetterverhältnisse usw. noch erheblich verstärkt werden können. Diese Zusammenhänge sollten Sie in jedem

**Fall bedenken, bevor Sie Ihr Motorrad mit Zubehörteilen ausrüsten oder mit Gepäck beladen.**

### **Beladen**

Das Gesamtgewicht von Fahrer, Beifahrer, Gepäck und Zubehörteilen darf das zulässige Zuladungsgewicht (das ist die Differenz zwischen dem zulässigen Gesamtgewicht und dem Leergewicht) nicht überschreiten. Das Gepäckgewicht allein sollte 20 kg nicht überschreiten.

1. Halten Sie das Gewicht von Zubehörteilen und Gepäck möglichst gering, und bringen Sie insbesondere Gepäck möglichst nahe dem Fahrzeugschwerpunkt unter. Je weiter der Schwerpunkt der Zuladung vom Fahrzeugschwerpunkt entfernt ist, desto mehr werden die Fahrstabilität und die sichere Handhabung des Motorrads beeinträchtigt. Verteilen Sie das Gewicht gleichmäßig auf beide Seiten, um ein Ungleichgewicht zu vermeiden.
2. Passen Sie Reifenfülldruck (Seite 27) und Hinterradfederung (Seite 13) dem Zuladungsgewicht und den Fahrverhältnissen an.

3. Handling, Fahrstabilität und Verkehrssicherheit können durch lose Gepäckstücke erheblich beeinträchtigt werden. Überprüfen Sie öfters die Verzerrung der Gepäckstücke und die Befestigung der Zubehörteile.
4. Befestigen Sie keine großen, schweren Gegenstände an Lenker, Teleskopgabel oder Kotflügel, weil dies zu einer erheblichen Beeinträchtigung der Lenkung und zum Verlust der Kontrolle über das Fahrzeug führen kann.

### **Zubehör**

Soweit für Ihr Motorrad HONDA-Original-Zubehörteile angeboten werden, sind diese speziell für Ihren Fahrzeugtyp entwickelt und an ihm getestet worden.

Ob das Fahrverhalten Ihres Fahrzeugs durch die Anbringung fremden Zubehörs negativ beeinflusst wird, hat HONDA nicht geprüft. Es obliegt deshalb Ihnen, sich über die durch fremdes Zubehör verursachten Sicherheitsrisiken und Unfallgefahren zu informieren. Beachten Sie unbedingt folgende Hinweise:

1. Prüfen Sie das Zubehörteil sorgfältig, um sicherzustellen, daß es keine Leuchten verdeckt, die Bodenfreiheit oder die Schräglage in Kurven nicht reduziert, und nicht den Federweg, den Lenkereinschlag oder die Betätigung der Bedienungshebel beeinträchtigt.
2. Verkleidungen und Frontscheiben können bei höheren Geschwindigkeiten aerodynamische Kräfte entwickeln und damit zu unbeherrschbaren Fahrzuständen führen. Gefährlich sind insbesondere Verkleidungen und Frontscheiben, die am Lenksystem (Lenker, Gabelholme etc.) befestigt sind.

Montieren Sie keine Verkleidungen, die den Luftstrom zum Motor verringern.

3. Zubehörteile, welche die Sitzposition verändern und damit die Hände oder Füße weiter weg von den Bedienelementen verlagern, können in Gefahrensituationen die Reaktionszeit verlängern.
4. Montieren Sie keine elektrischen Zubehörteile, welche die Kapazität der elektrischen Anlage des Motorrads überlasten. Das Durchbrennen einer Sicherung kann sich besonders bei Nacht durch Ausfall der Beleuchtung oder in dichtem Verkehr durch plötzliches Ausgehen des Motors gefährlich auswirken.
5. Dieses Motorrad ist nicht für Seitenwagen- oder Anhängerbetrieb konstruiert. Seitenwagen und Anhänger können die Fahrsicherheit erheblich beeinträchtigen.
6. Jede Veränderung am Kühlsystem kann Überhitzung des Motors mit nachfolgenden schweren Motorschäden verursachen. Es dürfen keine Veränderungen an den Kühlblechen vorgenommen und keine Zubehörteile montiert werden, die den Kühlluftstrom blockieren oder ihn vom Kühler weglenken.



# ANORDNUNG DER BEDIENUNGSELEMENTE

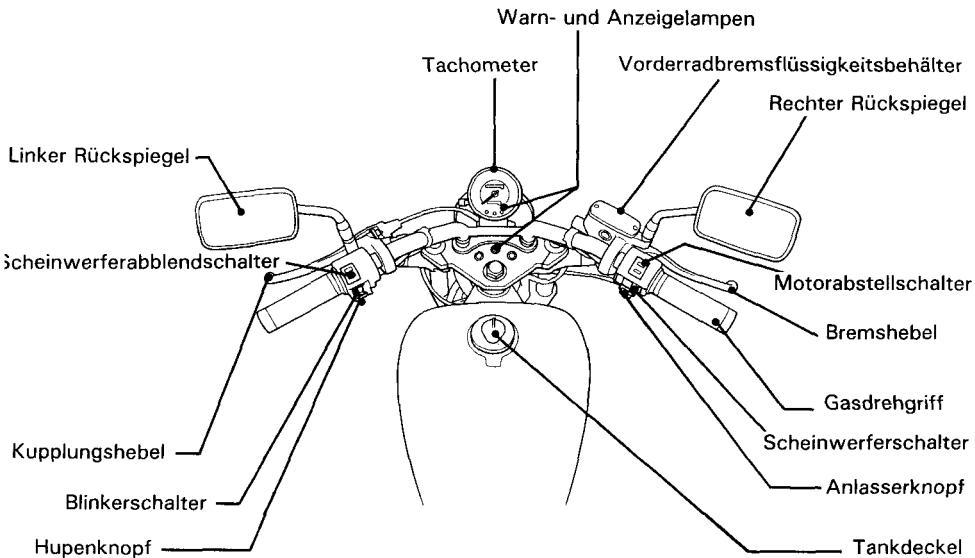

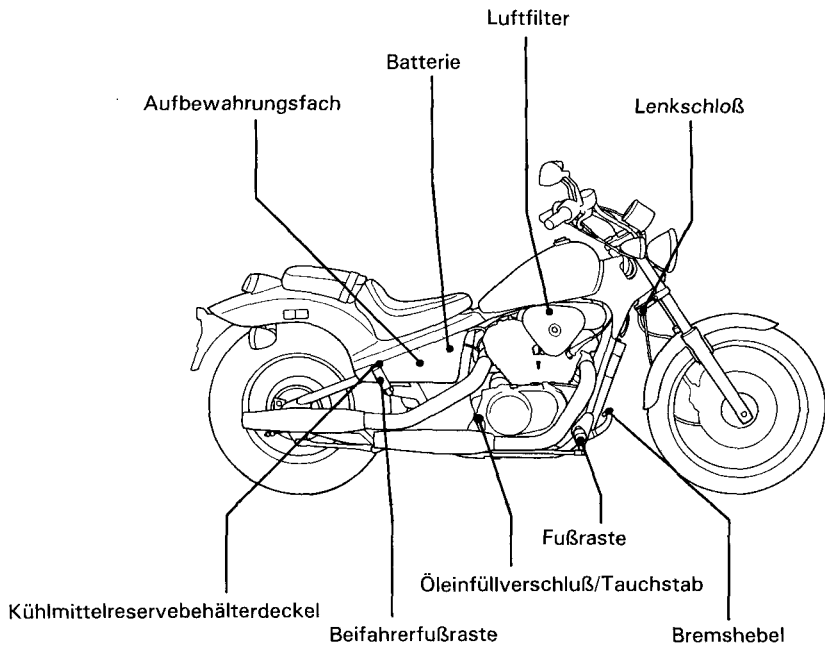

Kraftstoffhahn

Zündschalter

Sturzhelmhalter

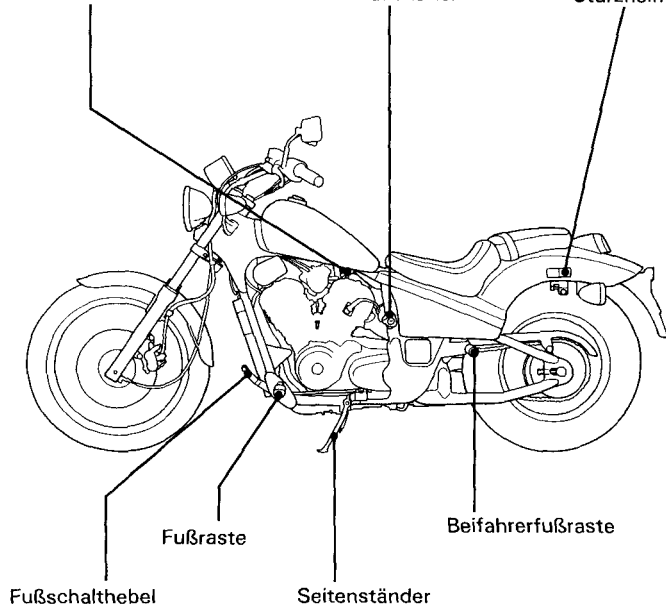

Fußraste

Beifahrerfußraste

Fußschalthebel

Seitenständer

## INSTRUMENTE UND ANZEIGEN

Die Anzeigen und Warnleuchten sind zwischen den Instrumenten gruppiert. Ihre Funktionen sind in den Tabellen auf den nächsten Seiten beschrieben.

- (1) Tageskilometerzähler-Rückstellknopf
- (2) Tachometer
- (3) Kilometerzähler
- (4) Tageskilometerzähler
- (5) Kühlmitteltemperatur-Warnleuchte
- (6) Blinker-Anzeigeleuchte
- (7) Leerlauf-Anzeigeleuchte
- (8) Fernlicht-Anzeigeleuchte
- (9) Öldruck-Warnleuchte
- (10) Seitenständer-Anzeigeleuchte

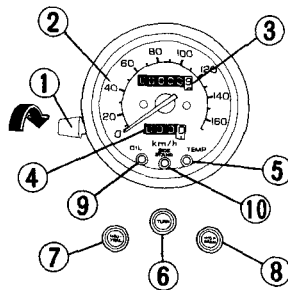

Bez.-Nr.	Bezeichnung	Funktion
1	Tageskilometerzähler-Rückstellknopf	Stellt den Tageskilometerzähler auf Null (0) zurück. Knopf in die gezeigte Richtung drehen.
2	Tachometer	Zeigt die Fahrgeschwindigkeit an.
3	Kilometerzähler	Zeigt den Gesamtkilometerstand an.
4	Tageskilometerzähler	Zeigt die pro Fahrt zurückgelegten Kilometer an.
5	Kühlmitteltemperatur-Warnleuchte (rot)	<p>Leuchtet auf, wenn die Kühlmitteltemperatur den vorgeschriebenen Wert überschreitet.</p> <p>Falls die Warnleuchte während der Fahrt aufleuchtet, den Motor abstellen und den Kühlmittelstand im Ausgleichsbehälter überprüfen. Lesen Sie die Angaben auf den Seiten 20–21 und fahren Sie das Motorrad nicht eher, bis das Problem beseitigt worden ist.</p> <p><b>VORSICHT</b></p> <ul style="list-style-type: none"> <li>• <b>Das Überschreiten der maximalen Betriebstemperatur kann ernsthafte Beschädigung des Motors zur Folge haben.</b></li> </ul>
6	Blinker-Anzeigeleuchte	Blinkt bei Betätigung der Blinkleuchten.
7	Leerlauf-Anzeigeleuchte (grün)	Leuchtet auf, wenn das Getriebe in den Leerlauf geschaltet ist.
8	Fernlicht-Anzeigeleuchte (blau)	Leuchtet bei eingeschaltetem Fernlicht auf.

Bez.-Nr.	Bezeichnung	Funktion
9	Öldruck-Warnleuchte (rot)	<p>Leuchtet auf, wenn der Motoröldruck unter den normalen Betriebsbereich abfällt. Die Leuchte muß aufleuchten, wenn bei stehendem Motor die Zündung eingeschaltet wird. Sie sollte erlöschen, sobald der Motor anspringt, mit Ausnahme eines gelegentlichen Aufflackerns bei oder in der Nähe der Leerlaufdrehzahl, wenn der Motor warmgelaufen ist.</p> <p><b>VORSICHT:</b></p> <ul style="list-style-type: none"> <li>• <b>Der Betrieb des Motors mit unzureichendem Öldruck führt zu schwerwiegenden Motorschäden.</b></li> </ul>
10	Seitenständer-Anzeigeleuchte (orange)	<p>Leuchtet bei ausgeklapptem Seitenständer auf. Vor dem Parken prüfen, ob der Seitenständer vollständig ausgeklappt ist; die Leuchte zeigt nur an, ob die Seitenständer-Zündstromunterbrechung (Seite 66) aktiviert ist.</p>

# HAUPTTEILE (Wichtige Information zum Betrieb dieses Motorrads)

## **⚠ WARNUNG**

\* Eine Mißachtung der "Überprüfung vor dem Fahren" (Seite 36) kann schwere Körperverletzung oder Sachbeschädigung des Fahrzeugs zur Folge haben.

## FEDERUNG

### Hinterradfederung

Der Stoßdämpfer (1) hat sieben Einstellpositionen für verschiedene Last- und Fahrbedingungen.

Die Einstellung kann mit Hilfe des Hakenschlüssels vorgenommen werden.

Den linken Seitendeckel entfernen.

Position 1 ist für leichte Belastung und gute Straßenverhältnisse vorgesehen. Die Positionen 2 bis 7 ergeben eine zunehmende Steigerung der Federvorspannung für eine härtere Hinterradfederung und können benutzt werden, wenn das Motorrad schwer beladen ist.

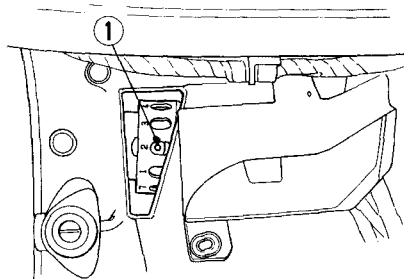

(1) Stoßdämpfer

#### **▲ WARNUNG**

- \* Die Dämpfer-Einheit des Hinterrad-Stoßdämpfers ist mit hochverdichtetem Stickstoffgas gefüllt. Die in diesem Fahrerhandbuch enthaltenen Anweisungen beschränken sich auf eine Einstellung des Federbeins. Versuchen Sie nicht, die Dämpfer-Einheit zu zerlegen, abzutrennen oder zu warten; es könnte dabei zu einer Explosion mit daraus resultierenden schweren Verletzungen kommen.
- \* Auch Durchschlag oder Feuereinwirkung können zu einer Explosion mit folgenschweren Verletzungen führen.
- \* Überlassen Sie die Wartung oder sichere Beseitigung Ihrem HONDA-Vertragshändler oder einem qualifizierten Mechaniker, der mit den geeigneten Werkzeugen und Sicherheitseinrichtungen ausgerüstet ist und über das offizielle HONDA- Werkstatt-Handbuch verfügt.

#### **BREMSEN**

##### **Vorderradbremse**

Das Vorderrad dieses Motorrads ist mit hydraulischen Scheibenbremsen bestückt. Mit zunehmendem Verschleiß der Bremsbeläge sinkt der Bremsflüssigkeitsstand, um so den Verschleiß automatisch auszugleichen.

Einstellungen erübrigen sich, nur Bremsflüssigkeitsstand und Bremsbelagverschleiß müssen regelmäßig überprüft werden. Das System muß häufig inspiziert werden, um sicherzustellen, daß keine Bremsflüssigkeit ausläuft. Falls das Spiel des Bremshebels übermäßig groß wird, die Bremsbeläge aber noch nicht über die empfohlene Verschleißgrenze (Seite 71) hinaus abgenutzt sind, befindet sich wahrscheinlich Luft im Bremssystem, die herausgelassen werden muß. Lassen Sie das Entlüften von Ihrem HONDA-Vertragshändler ausführen.

##### Bremsflüssigkeitsstand:

#### **▲ WARNUNG**

- Bremsflüssigkeit kann Hautreizung verursachen. Nicht mit Haut oder Augen in Berührung bringen. Im Falle einer Berührung mit Bremsflüssigkeit gründlich mit Wasser abwaschen und einen Arzt rufen, falls die Augen betroffen sind.



Das Motorrad aufrecht halten und prüfen, ob der Flüssigkeitsstand oberhalb der unteren Pegelmarke (5) liegt.

Sobald der Flüssigkeitsstand die untere Pegelmarke (5) erreicht, muß Bremsflüssigkeit nachgefüllt werden. Schrauben (1), Behälterdeckel (2), Membranplatte (3) und Membran (4) entfernen. Den Behälter bis zur oberen Pegelmarke (6) mit BREMSFLÜSSIGKEIT DOT aus einem verschlossenen Behälter füllen.

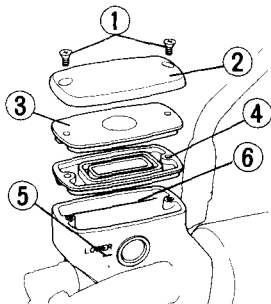

- |                   |                               |
|-------------------|-------------------------------|
| 1) Schrauben      | (4) Membran                   |
| 2) Behälterdeckel | (5) Untere Pegelmarke (LOWER) |
| 3) Membranplatte  | (6) Obere Pegelmarke          |

Membran und Deckel wieder anbringen. Die Schrauben fest anziehen.

#### VORSICHT:

- \* **Bremsflüssigkeit mit Vorsicht behandeln, weil sie Kunststoff und Lack angreift.**
- \* **Beim Nachfüllen von Bremsflüssigkeit ist darauf zu achten, daß sich der Behälter in waagerechter Lage befindet, bevor der Deckel entfernt wird, weil sonst Bremsflüssigkeit ausläuft.**
- \* **Nur Bremsflüssigkeit DOT 4 aus einem verschlossenen Behälter verwenden.**
- \* **Sorgfältig darauf achten, daß keine Verunreinigungen wie Schmutz oder Wasser in den Bremsflüssigkeitsbehälter gelangen.**

#### Sonstige Überprüfungen:

Sichergehen, daß keine Bremsflüssigkeit ausläuft. Die Schläuche und Anschlüsse auf Abnutzung oder Risse untersuchen.

## Hinterradbremse

### Einstellung der Pedalhöhe:

Eine Anschlagschraube (1) dient zum Einstellen der Pedalhöhe. Die Gegenmutter (2) lösen und die Anschlagschraube drehen. Anschließend die Gegenmutter wieder anziehen.

### Bremseinstellung:

1. Das Motorrad auf seinen Seitenständer stellen.

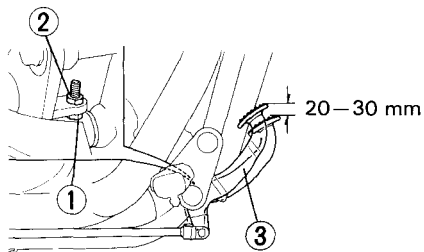

- (1) Anschlagschraube      (3) Bremspedal  
(2) Gegenmutter

2. Das Spiel des Bremspedals (3) bis zum Ansprechen der Bremse messen. Das Spiel sollte 20—30 mm betragen. Falls eine Einstellung erforderlich ist, die Einstellmutter (4) an der Hinterradbremse drehen.

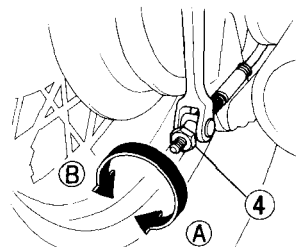

(4) Einstellmutter

(A) Spiel verringern  
(B) Spiel vergrößern

3. Die Bremse mehrmals betätigen und nach dem Loslassen prüfen, ob sich das Rad unbehindert dreht.

**ZUR BEACHTUNG:**

- \* Sicherstellen, daß der Ausschnitt der Einstellmutter auf dem Hebelbolzen sitzt.
- \* Falls mit dieser Methode keine korrekte Einstellung möglich ist, wenden Sie sich an Ihren HONDA-Vertragshändler.

Sonstige Überprüfungen:

Sicherstellen, daß Radbremshebel, Feder und Befestigungsteile in gutem Zustand sind.

## KUPPLUNG

Eine Einstellung der Kupplung kann erforderlich sein, falls der Motor beim Einlegen eines Gangs ausgeht, das Getriebe schwer schaltbar ist oder die Kupplung rutscht.

Kleinere Einstellungen können mit Hilfe der Kupplungszug-Einstellvorrichtung (4) am Kupplungshebel (1) vorgenommen werden.

Das normale Kupplungshebelspiel beträgt:

10—20 mm

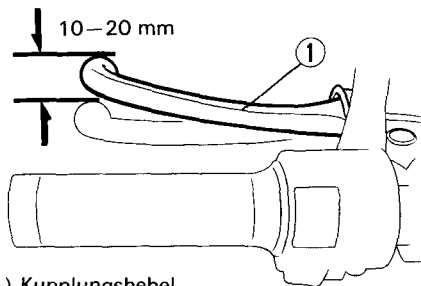

(1) Kupplungshebel

1. Die Staubkappe (2) zurückziehen. Die Gegenmutter (3) lösen und die Einstellvorrichtung (4) drehen. Anschließend die Gegenmutter (3) wieder anziehen und die Einstellung überprüfen.
2. Falls die Einstellvorrichtung fast ganz herausgedreht ist oder eine korrekte Einstellung des Spiels nicht möglich ist, die Gegenmutter (3) lösen und die Einstellvorrichtung (4) ganz hineindrehen. Anschließend die Gegenmutter (3) wieder anziehen und mit der Staubkappe abdecken.

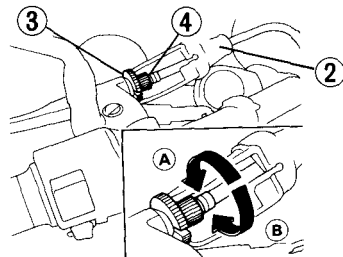

- (2) Staubkappe  
(3) Gegenmutter  
(4) Kupplungszug-Einstellvorrichtung

- (A) Spiel vergrößern  
(B) Spiel verringern

3. Die Gegenmutter (6) am unteren Ende des Seilzugs lösen. Zum Einstellen des Spiels die Einstellmutter (5) drehen. Anschließend die Gegenmutter (6) wieder anziehen und die Einstellung überprüfen.
4. Den Motor anlassen, den Kupplungshebel anziehen und einen Gang einlegen. Sicherstellen, daß der Motor nicht ausgeht und das Getriebe leicht schaltbar ist. Den Kupplungshebel allmählich loslassen und den Gasdrehgriff aufdrehen. Das Motorrad sollte weich anfahren und zügig beschleunigen.

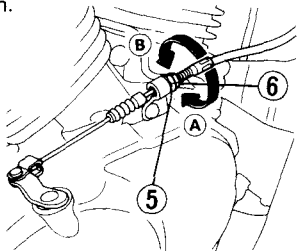

- |                    |                      |
|--------------------|----------------------|
| (5) Einstellmutter | (A) Spiel vergrößern |
| (6) Gegenmutter    | (B) Spiel verringern |

#### **ZUR BEACHTUNG:**

- \* Falls eine korrekte Einstellung nicht möglich ist oder die Kupplung nicht einwandfrei funktioniert, wenden Sie sich an Ihren HONDA-Vertragshändler.

#### Sonstige Überprüfungen:

Den Kupplungszug auf Knicke oder Verschleiß untersuchen, wodurch Schwergängigkeit oder Ausfall der Kupplung verursacht werden könnten. Den Kupplungszug mit einem handelsüblichen Seilzugschmiermittel schmieren, um vorzeitigen Verschleiß und Korrosion zu verhüten.

## KÜHLMITTEL

### Kühlmittlempfehlung

Der Besitzer muß die richtige Kühlmittelmischung aufrechterhalten, um Gefrieren, Überhitzung und Korrosion zu vermeiden. Verwenden Sie nur hochwertiges Äthylen-Glykol-Frostschutzmittel mit korrosionshemmenden Stoffen, das ausdrücklich für die Verwendung in Aluminiummotoren empfohlen wird (SIEHE AUFCHRIFT AUF FROSTSCHUTZMITTEL-BEHÄLTER).

### VORSICHT:

- \* **Verwenden Sie nur mineralarmes Trinkwasser oder destilliertes Wasser für das Kühlmittel. Wasser mit hohem Mineral- oder Salzgehalt kann dem Aluminiummotor Schaden zufügen.**

Dieses Motorrad wird im Werk mit einer Mischung von 50% Frostschutzmittel und 50% Wasser versehen. Dieses Mischungsverhältnis ist für die meisten Betriebstemperaturen zu empfehlen und bietet guten Korrosionsschutz. Eine höhere Konzentration von Frostschutzmittel setzt den Wirkungsgrad des Kühlsystems herab und ist nur dann zu empfehlen, wenn zusätzlicher Frostschutz benötigt wird. Eine Mischung mit weniger als 40% Frostschutzmittelanteil bietet keinen ausreichenden Korrosionsschutz. Überprüfen Sie das Kühlsystem bei Frostwetter häufig, und erhöhen Sie gegebenenfalls die Frostschutzmittelkonzentration (bis maximal 60%).

## Inspektion

Der Reservebehälter befindet sich hinter dem rechten Seitendeckel.

Den rechten Seitendeckel entfernen.

Kontrollieren Sie den Kühlmittelstand im Ausgleichsbehälter (1) bei normaler Betriebstemperatur des Motors und aufrecht stehendem Motorrad. Falls der Kühlmittelstand unter der unteren Pegelmarke LOW (3) liegt, den Dek-

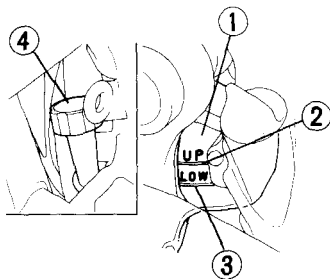

- (1) Ausgleichsbehälter
- (2) Obere Pegelmarke (UP)
- (3) Untere Pegelmarke (LOW)
- (4) Ausgleichsbehälterdeckel

kel (4) des Ausgleichsbehälters abschrauben und Kühlmittelgemisch bis zur oberen Pegelmarke UP (2) nachfüllen. Nicht den Kühlerverschlußdeckel entfernen.

### **▲WARNUNG**

- \* Entfernen Sie den Kühlerverschlußdeckel nicht bei heißem Motor. Das Kühlmittel steht unter Druck, und es kann zu schwerwiegenden Verbrühungen kommen.
- \* Halten Sie Ihre Hände und Kleidungsstücke vom Lüfter fern, da er automatisch anläuft.

Falls der Ausgleichsbehälter leer ist oder übermäßiger Kühlmittelverlust festgestellt wird, untersuchen Sie das Kühlsystem auf Undichtigkeit und lassen Sie es von Ihrem Honda-Vertragshändler reparieren.

## KRAFTSTOFF

### Manueller Kraftstoffhahn

Der manuelle Kraftstoffhahn (1) befindet sich unten links am Kraftstofftank. Drehen Sie den Kraftstoffhahn bei normalem Betrieb auf ON (Auf) oder auf RES (Reserve), wenn der Hauptkraftstoffvorrat zur Neige geht. Die Stellung OFF (Zu) ist nur dann zu benutzen, wenn das Motorrad längere Zeit nicht benutzt werden soll, oder wenn Arbeiten am Kraftstoffsystem notwendig sind.

### Automatische Zufuhr/Abschaltung des Kraftstoffs

In der Stellung ON (oder RES) des Kraftstoffhahns fließt Kraftstoff nur dann zu den Vergasern, wenn der Motor gestartet wird oder bereits läuft. Eine Membran in der Kraftstoffpumpe sperrt den Kraftstoffstrom ab, wenn der Motor abgeschaltet wird.

### Reservekraftstoff

Wenn der Hauptvorrat verbraucht ist, den Kraftstoffhahn auf RES drehen. Tanken Sie nach dem Umschalten auf RES so bald wie möglich auf, und vergessen Sie nicht, den Kraftstoffhahn nach dem Auftanken wieder auf ON zurückzustellen.

Der Reservekraftstoffvorrat beträgt:  
1,9 l

### ⚠ WARNUNG

- \* **Üben Sie das Umschalten des Kraftstoffhahns während der Fahrt, um plötzliches Ausgehen des Motors infolge Kraftstoffmangels zu vermeiden.**

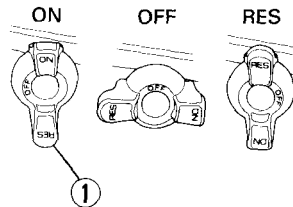

(1) Kraftstoffhahn



## Kraftstofftank

Der Kraftstofftank hat ein Fassungsvermögen von 9,0 l einschließlich Reserve.

Zum Öffnen des Tankdeckels (1) den Zündschlüssel (2) einstecken und im Uhrzeigersinn drehen. Der Deckel springt auf und kann abgenommen werden.

Zum Schließen des Tankdeckels die Zunge an der Unterseite des Deckels auf den Schlitz im Einfüllstutzen ausrichten.

Den Deckel in den Einfüllstutzen drücken bis er einrastet und schließt. Den Schlüssel abziehen. Verwenden Sie nur bleiarmedes oder bleifreies Benzin mit einer Oktanzahl von 91 oder höher.

### VORSICHT:

\* Falls der Motor bei normaler Belastung und gleichbleibender Drehzahl "klopft" oder "klingelt", wechseln Sie die Benzinmarke. Falls das Klopfen oder Klingeln nicht verschwindet, wenden Sie sich an einen HONDA-Vertragshändler. Nichtbeachtung wird als Fehlgebrauch angesehen, und durch Fehlgebrauch verursachte Schäden sind nicht von der HONDA-Garantie gedeckt.

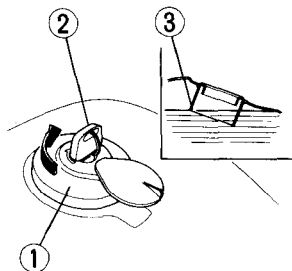

- (1) Kraftstofftankdeckel (3) Einfüllstutzen  
(2) Zündschlüssel

## **▲ WARNUNG**

- \* **Benzin ist äußerst feuergefährlich und unter bestimmten Bedingungen explosiv. Nur in gut belüfteter Umgebung bei abgestelltem Motor auftanken. Beim Auftanken oder an Orten, wo Benzin gelagert wird, weder rauchen noch mit offenen Flammen oder Funken hantieren.**
- \* **Den Kraftstofftank nicht überfüllen (es darf kein Benzin im Einfüllstutzen (3) stehen). Nach dem Auftanken sicherstellen, daß der Tankdeckel fest verschlossen ist.**
- \* **Beim Auftanken keinen Kraftstoff verschütten. Verschütteter Kraftstoff oder Kraftstoffdämpfe können sich entzünden. Falls Kraftstoff verschüttet wird, vergewissern Sie sich vor dem Anlassen des Motors, daß die Stelle trocken ist.**
- \* **Wiederholten oder längeren Hautkontakt und Einatmen von Benzindämpfen vermeiden. AUSSER REICHWEITE VON KINDERN AUFBEWAHREN.**

## **Alkohohaltiges Benzin**

Falls Sie sich für die Verwendung von alkohohaltigem Benzin (Gasohol) entscheiden, vergewissern Sie sich, daß seine Oktanzahl mindestens so hoch ist wie die für bleifreies Benzin empfohlene. Es gibt zwei Arten von "Gasohol": die eine enthält Äthanol, und die andere Methanol. Verwenden Sie kein Gasohol, das mehr als 10% Äthanol enthält. Verwenden Sie kein Benzin mit beigemischtem Methanol (Methyl- oder Holzalkohol), das nicht auch Lösungs- und Rostschutzmittel für Methanol enthält. Verwenden Sie auf keinen Fall Benzin mit mehr als 5% Methanolanteil, selbst wenn es Lösungs- und Rostschutzmittel enthält.

## **ZUR BEACHTUNG:**

- \* Beschädigungen des Kraftstoffsystems oder Betriebsstörungen des Motors, die auf die Verwendung solcher Kraftstoffe zurückzuführen sind, sind nicht durch die HONDA-Garantie gedeckt. HONDA kann die Verwendung von Kraftstoffen mit Methanolanteil nicht empfehlen, da die Gutachten über ihre Eignung noch unvollständig sind.

## **ZUR BEACHTUNG:**

- \* Bevor Sie Kraftstoff von einer unbekanntem Tankstelle kaufen, versuchen Sie herauszufinden, ob der Kraftstoff Alkohol enthält, und wenn ja, von welcher Art und wieviel. Falls Sie nach dem Gebrauch von alkoholhaltigem Benzin irgendwelche unerwünschten Begleiterscheinungen feststellen, verwenden Sie Benzin, von dem Sie wissen, daß es keinen Alkohol enthält.

## MOTORÖL

### Motorölstand-Kontrolle

Den Motorölstand jeden Tag vor Inbetriebnahme des Motorrads überprüfen.

Der Ölstand muß zwischen der oberen (2) und unteren (3) Pegelmarke auf dem Ölmeßstab (1) gehalten werden.

1. Den Motor anlassen und ein paar Minuten mit Leerlaufdrehzahl laufen lassen. Sicherstellen, daß die rote Öldruck-Warnleuchte erlischt. Falls sie erleuchtet bleibt, sofort den Motor abstellen.
2. Den Motor abstellen und das Motorrad auf festem, ebenem Boden aufrecht stellen.
3. Nach einigen Minuten den Öleinfüllverschluß/Ölmeßstab entfernen, abwischen und wieder einführen, ohne ihn einzuschrauben. Der Ölstand muß zwischen der oberen und unteren Pegelmarke auf dem Ölmeßstab liegen.
4. Gegebenenfalls das vorgeschriebene Öl bis zur oberen Pegelmarke nachfüllen (Siehe Seite 52). Nicht überfüllen.
5. Den Öleinfüllverschluß/Ölmeßstab wieder einschrauben. Sicherstellen, daß kein Öl ausläuft.

### VORSICHT:

- \* Der Betrieb des Motors mit unzureichender Ölmenge kann schwerwiegende Motorschäden zur Folge haben.

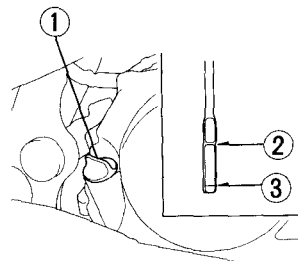

- (1) Öleinfüllverschluß/Ölmeßstab
- (2) Obere Pegelmarke
- (3) Untere Pegelmarke

## REIFEN

Richtiger Reifenfülldruck gewährleistet maximale Fahrstabilität, optimalen Fahrkomfort und maximale Lebensdauer der Reifen.

Der Reifenfülldruck ist regelmäßig zu kontrollieren und gegebenenfalls zu korrigieren.

### ZUR BEACHTUNG:

\* Der Reifenfülldruck ist bei kalten Reifen vor dem Fahren zu kontrollieren.

Achten Sie beim Kauf von Ersatzreifen darauf, daß sie mit den folgenden Angaben übereinstimmen.

		Vorn	Hinten
Reifengröße		100/90-19 57S	170/80-15 77S
Reifenfülldruck (kalt), kPa (bar)	Fahrer allein	200 (2,0)	200 (2,0)
	Mit Sozjus	200 (2,0)	250 (2,5)
Reifenmarke BRIDGESTONE DUNLOP		L309 F24	G546 K555

Untersuchen Sie die Reifen auf Einschnitte, eingefahrene Nägel oder sonstige spitze Gegenstände. Lassen Sie beschädigte Reifen oder punktierte Schläuche von Ihrem HONDA-Vertragshändler auswechseln.

**⚠ WARNUNG**

- \* **Versuchen Sie nicht, einen beschädigten Reifen oder Schlauch zu flicken, weil dadurch die Radauswuchtung und Zuverlässigkeit des Reifens beeinträchtigt werden kann.**
- \* **Falscher Reifendruck verursacht abnormen Profilverschleiß und stellt eine Gefahr für die Fahrsicherheit dar. Zu geringer Reifendruck kann dazu führen, daß der Reifen auf der Felge rutscht oder sich gar von ihr ablöst, was zum Entweichen der Luft und damit zum Verlust der Kontrolle über das Fahrzeug führen kann.**
- \* **Fahren mit übermäßig verschlissenen Reifen ist gefährlich und wirkt sich negativ auf Traktion und Handling aus.**
- \* **Die Verwendung anderer als der auf der Reifeninformationsplakette angegebenen Reifen kann sich negativ auf die Handhabung auswirken.**

Erneuern Sie die Reifen, bevor die Profiltiefe in Reifenmitte die folgende Verschleißgrenze erreicht:

Minimale Profiltiefe:	
Vorn:	1,5 mm
Hinten:	2,0 mm

## WICHTIGE EINZELTEILE

### ZÜNDSCHALTER

Der Zündschalter (1) befindet sich vor dem linken Seitendeckel.

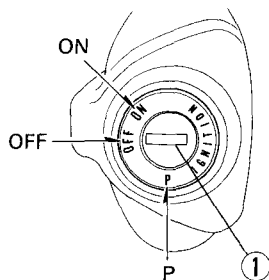

(1) Zündschalter

Schlüsselstellung	Funktion	Schlüsselfreigabe
P (Parken)	Zum Parken des Motorrads am Straßenrand. Schlußlicht und Standlicht sind eingeschaltet, alle übrigen Lampen sind aus. Der Motor kann nicht angelassen werden.	Schlüssel kann abgezogen werden.
OFF (Aus)	Motor und Beleuchtung sind außer Betrieb.	Schlüssel kann abgezogen werden.
ON (Ein)	Motor und Beleuchtung sind betriebsbereit.	Schlüssel kann nicht abgezogen werden.

## BEDIENUNGSELEMENTE AN DER RECHTEN LENKERSEITE

### Motorabstellschalter

Der Motorabstellschalter (1) befindet sich neben dem Gasdrehgriff. In der Stellung RUN (Ein) ist der Motor betriebsbereit. In der Stellung OFF (Aus) ist der Motor außer Betrieb. Dieser Schalter ist in erster Linie als Sicherheits- oder Notschalter gedacht, und sollte normalerweise auf RUN stehen.

### Scheinwerferschalter

Der Scheinwerferschalter (3) besitzt drei Stellungen: "H", "P" und "AUS", markiert durch einen roten Punkt links von "P".

H: Scheinwerfer, Schlußlicht, Standlicht und Instrumentenbeleuchtung sind eingeschaltet.

P: Standlicht, Schlußlicht und Instrumentenbeleuchtung sind eingeschaltet.

AUS (Punkt): Scheinwerfer, Schlußlicht, Standlicht und Instrumentenbeleuchtung sind ausgeschaltet.

### Anlasserknopf

Der Anlasserknopf (2) befindet sich unter dem Scheinwerferschalter (3).

Wenn sie den Knopf eindrücken, dreht der Anlasser den MOTOR durch.

Das Anlaßverfahren ist auf den Seiten 37 beschrieben.

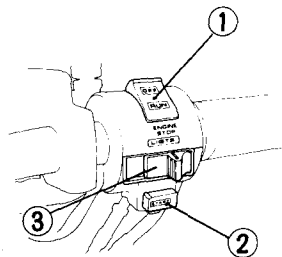

(1) Motorabstellschalter (3) Scheinwerferschalter  
(2) Anlasserknopf



## EDIENUNGSELEMENTE AN DER LINKEN LENKERSEITE

### Abblendschalter (1)

Den Schalter für Fernlicht auf HI, für Abblendlicht auf LO stellen.

### Blinkerschalter (2)

Zum Anzeigen von Linksabbiegen den Schalter nach L, zum Anzeigen von Rechtsabbiegen nach R schieben. Zum Ausschalten der Blinker zurück.

### Signalhornknopf (3)

Zum Betätigen des Signalhorns den Knopf drücken.

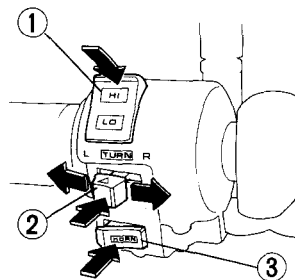

- (1) Abblendschalter
- (2) Blinkerschalter
- (3) Signalhornknopf

## MERKMALE (ohne Bedeutung für den Betrieb)

### LENKSCHLOSS

Das Lenkschloß (1) befindet sich am Lenkschaft.

#### Verriegeln:

(Typ SW, ED, F, AR, IT)

Den Lenker ganz nach links einschlagen, den Zündschlüssel in das Schloß stecken, im Uhrzeigersinn drehen und abziehen.

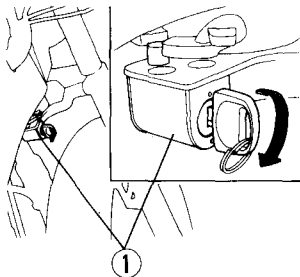

(1) Lenkschloß (SW, ED, F, AR, IT)

(Typ GI, GII, SD)

Das Lenkschloß (1) befindet sich an der Lenksäule. Den Lenker ganz nach links einschlagen, den Zündschlüssel in das Schloß stecken, um 60° nach links drehen, und das Schloß bis zum Anschlag hineindrücken. Dann den Schlüssel auf die ursprüngliche Stellung zurückdrehen und abziehen. Zum Entriegeln der Lenkung die Verriegelungsreihenfolge umgekehrt anwenden.

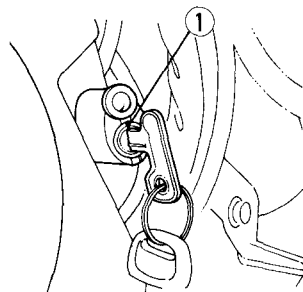

(1) Lenkschloß (GI, GII, SD)

## HELMHALTER

Der Helmhalter (1) befindet sich auf der linken Seite unterhalb des Sitzes. Den Zündschlüssel (2) einstecken und im Gegenuhrzeigersinn drehen, um den Halter aufzusperren. Den Sturzhelm am Halterstift (3) aufhängen und den Halterstift hineindrücken. Dann den Schlüssel abziehen.

### **⚠️ WARNUNG**

\* **Der Helmhalter dient nur zur sicheren Aufbewahrung des Helms beim Parken. Fahren Sie nicht mit dem Motorrad, wenn ein Helm am Halter befestigt ist; der Helm könnte den sicheren Betrieb gefährden und Verlust der Kontrolle über das Fahrzeug verursachen.**

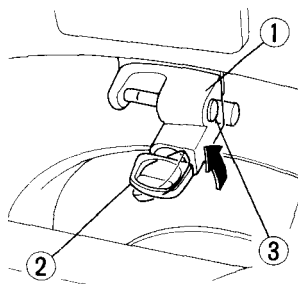

(1) Helmhalter  
(2) Zündschlüssel

(3) Haken

## SEITENDECKEL

Zum Entfernen des rechten und linken Seitendeckels (1) die Zapfen (2) herausziehen und den Seitendeckel dann vorsichtig nach unten ziehen, um die Nasen (3) zu lösen.

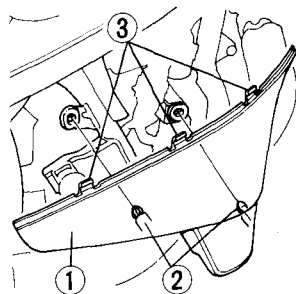

- (1) Seitendeckel
- (2) Zapfen
- (3) Nasen

## DOKUMENTENFACH

Das Dokumentenfach (1) befindet sich hinter dem rechten Seitendeckel.

Dieses Fahrer-Handbuch und andere Dokumente sollten in diesem Fach aufbewahrt werden. Beim Waschen des Motorrads darauf achten, diesen Bereich nicht mit Wasser zu überfluten.

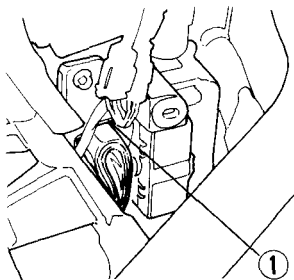

(1) Dokumentenfach

# BETRIEB

## ÜBERPRÜFUNG VOR DEM FAHREN

### **⚠ WARNUNG**

- \* **Falls die Überprüfung vor dem Fahren unterlassen wird, kann es zu schweren Verletzungen oder zur Beschädigung am Fahrzeug kommen.**

Überprüfen Sie Ihr Motorrad jeden Tag vor dem Fahren. Die hier aufgelisteten Überprüfungen nehmen nur wenig Zeit in Anspruch und helfen auf längere Sicht, Zeit und Kosten zu sparen und Leib und Leben zu schützen.

1. Motorölstand — Ölstand kontrollieren und gegebenenfalls Öl nachfüllen (Seite 26). Motor auf Undichtigkeit überprüfen.
2. Kraftstoffstand — Rechtzeitig auftanken (Seite 23). Kraftstoffsystem auf Undichtigkeit überprüfen.
3. Kühlmittelstand — Kühlmittelstand überprüfen und gegebenenfalls Kühlmittel nachfüllen. Kühlsystem auf Undichtigkeit überprüfen (Seite 20–21).
4. Vorder- und Hinterradbremse — Bremswirkung überprüfen. Sicherstellen, daß keine

Bremsflüssigkeit ausläuft. Gegebenenfalls das Spiel einstellen (Seite 14–17).

5. Reifen — Reifenzustand und Fülldruck überprüfen (Seite 27–28).
  6. Antriebskette — Zustand und Durchhang überprüfen (Seite 59–60). Erforderlichenfalls einstellen und schmieren.
  7. Gasdrehgriff — auf leichtes Öffnen und Schließen in allen Lenkerstellungen überprüfen.
  8. Beleuchtung und Signalhorn — Prüfen, ob Scheinwerfer, Schluß-/Bremslicht, Blinker, Anzeigeleuchten und Signalhorn einwandfrei funktionieren.
  9. Motorabstellschalter — auf einwandfreie Funktionieren überprüfen (Seite 30).
  10. Seitenständer-Zündungsabschaltssystem — auf einwandfreie Funktionieren überprüfen (Seite 66).
- Beheben Sie sämtliche Mängel, bevor Sie losfahren. Wenden Sie sich an Ihren HONDA-Vertragshändler, wenn Sie ein Problem nicht lösen können.

## **ANLASSEN DES MOTORS**

Dieses Motorrad ist mit einem Seitenständer-Zündungsabsperrsystem ausgestattet. Der Motor kann nicht angelassen werden, wenn der Seitenständer ausgeklappt ist, es sei denn, das Getriebe ist auf Leerlauf geschaltet. Wenn der Seitenständer eingeklappt ist, kann der Motor bei auf Leerlauf geschaltetem Getriebe oder eingelegtem Gang mit gezogenem Kupplungshebel angelassen werden. Nach Anlassen mit ausgeklapptem Seitenständer stirbt der Motor ab, wenn ein Gang eingelegt wird.

### **▲ WARNUNG**

- \* **Lassen Sie den Motor niemals in einem geschlossenen Raum laufen. Die Abgase enthalten giftiges Kohlenmonoxid, das Bewußtlosigkeit verursachen und zum Tod führen kann.**

### **ZUR BEACHTUNG:**

- \* Betätigen Sie den elektrischen Anlasser nicht länger als jeweils 5 Sekunden. Warten Sie mindestens 10 Sekunden, ehe Sie einen erneuten Startversuch unternehmen.

## **Startvorbereitung**

Vor dem Anlassen den Zündschlüssel einstecken, auf ON drehen und folgende Kontrollen durchführen:

- Ist das Getriebe in den **LEERLAUF** geschaltet? (Leerlauf-Anzeigeleuchte leuchtet auf)
- Steht der Motorabstellschalter auf **RUN**?
- Leuchtet die rote Öldruck-Warnleuchte auf?

## Anlaßverfahren

1. Wenn der Motor kalt ist, den Chokeyknopf (1) zur ganz geöffneten Position (A) herausziehen.
2. Den Anlasserknopf drücken.
3. Den Motor bei geschlossenem Startschieber durch mehrmaliges Auf- und Zudrehen des Gasdrehgriffs warmlaufen lassen, bis er gleichmäßig läuft.

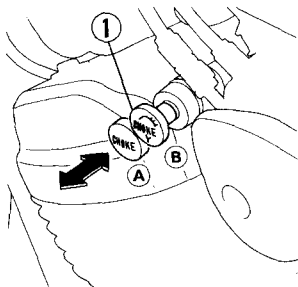

(1) Chokeyknopf

(A) Ganz geöffnet  
(B) Ganz geschlossen

## VORSICHT:

- \* Die rote Öldruck-Warnlampe (2) muß wenige Sekunden nach dem Anspringen des Motors erlöschen. Falls sie erleuchtet bleibt, sofort den Motor abstellen und den Motorölstand kontrollieren. Der Betrieb des Motors mit unzureichendem Öldruck kann schwerwiegende Motorschäden zur Folge haben.

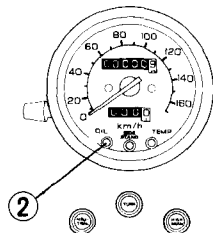

(2) Öldruck-Warnleuchte



## **Überfetteter Motor**

Falls der Motor nach wiederholten Startversuchen nicht anspringt, kann er durch überschüssigen Kraftstoff überfettet sein. Um einen überfetteten Motor abzumagern, den Motorabstellschalter auf OFF stellen und den Chokeyhebel nach vorn auf die ganz geschlossene Stellung (B) schieben. Den Gasdrehgriff voll aufdrehen und den Motor 5 Sekunden lang durchdrehen. Zehn Sekunden warten, dann den Motorabstellschalter auf RUN stellen und nach dem Startverfahren (Seite 37 )vorgehen.

## **EINFAHREN**

Fahren Sie während der ersten 1 000 km nicht mit Vollgas und vermeiden Sie ein Abwürgen des Motors. Der Motor sollte auch nicht über längere Zeit mit gleichbleibender Drehzahl betrieben werden.

Während der Einfahrzeit unterliegen die noch nicht eingelaufenen Gleitflächen einem erhöhten Verschleiß.

Die erste Inspektion nach 1 000 km dient unter anderem dem Zweck, diesen anfänglichen Verschleiß durch Einstellarbeiten auszugleichen. Rechtzeitige Ausführung der ersten Inspektion gewährleistet optimale Leistung und Lebensdauer des Motors.

## FAHREN

### ⚠ WARNUNG

- \* Lesen Sie den Abschnitt "Motorrad-Sicherheit" (Seite 12—14) noch einmal durch, bevor Sie losfahren.
- \* Vergewissern Sie sich vor dem Fahren, daß der Seitenständer ganz eingeklappt ist.

### ZUR BEACHTUNG:

- \* Sichergehen, daß der Seitenständermechanismus einwandfrei funktioniert. (Siehe dazu WARTUNGSPLAN auf Seite 45 und Angaben zum SEITENSTÄNDER auf Seite 66.)
1. Den Motor warmlaufen lassen.
  2. Bei Leerlaufdrehzahl den Kupplungshebel anziehen und den Fußschalthebel nach unten drücken, um den 1. Gang einzulegen.
  3. Den Kupplungshebel langsam loslassen, während gleichzeitig die Drehzahl durch Aufdrehen des Gasdrehgriffs allmählich erhöht wird. Eine gefühlvolle Koordinierung dieser beiden Vorgänge gewährleistet weiches Anfahren.

4. Wenn das Motorrad eine ausreichende Fahrgeschwindigkeit erreicht, den Gasdrehgriff zudrehen, gleichzeitig den Kupplungshebel anziehen und durch Anheben des Fußschalthebels in den 2. Gang schalten. Den gleichen Vorgang für die anderen Gänge wiederholen.
5. Um eine weiche Verzögerung zu erzielen, sind Gasdrehgriff- und Bremsbetätigung zu koordinieren.
6. Vorder- und Hinterradbremse sind gleichzeitig zu betätigen, doch nicht so stark, daß die Räder blockieren, denn dadurch würde die Bremswirkung beträchtlich reduziert und Sie könnten die Kontrolle über das Motorrad verlieren.

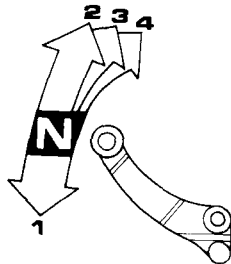

## BREMSEN

1. Für normales Abbremsen sind beide Bremsen sachte zu betätigen, während gleichzeitig die Gänge durch Herunterschalten der jeweiligen Fahrgeschwindigkeit angepaßt werden.
2. Für maximales Abbremsen den Gasdrehgriff zudrehen und beide Bremsen forsch betätigen. Rücken Sie die Kupplung aus, bevor das Motorrad zum Stillstand kommt.

### **▲ WARNUNG**

- \* Der unabhängige Einsatz nur der Vorder- oder der Hinterradbremse reduziert die Bremswirkung. Zu starkes Anziehen einer Bremse verursacht Blockieren des betreffenden Rades, was zum Verlust der Kontrolle über das Motorrad führen kann.
- \* Setzen Sie die Geschwindigkeit herab oder bremsen Sie möglichst, bevor Sie eine Kurve durchfahren; Gaswegnehmen oder Bremsen in einer Kurve kann die Räder zum Wegrutschen bringen, was zum Verlust der Kontrolle über das Motorrad führen kann.
- \* Beim Fahren unter nassen oder regnerischen Bedingungen oder auf lockerem Untergrund sind Manövrier-

fähigkeit und Bremsmöglichkeit herabgesetzt. Unter solchen Bedingungen sind plötzliche, hastige Reaktionen zu vermeiden. Plötzliches Beschleunigen, Bremsen oder Ändern der Fahrtrichtung kann zum Verlust der Kontrolle führen. Lassen Sie daher um der Sicherheit willen beim Bremsen, Beschleunigen oder Abbiegen äußerste Vorsicht walten.

- \* Benutzen Sie an langen, steilen Gefällestrecken die Motorbremswirkung durch Herunterschalten, wobei auch beide Bremsen in Abständen unterstützend einzusetzen sind. Durch ständiges Betätigen laufen die Bremsen heiß, wodurch ihr Wirkungsgrad herabgesetzt wird.
- \* Lassen Sie während der Fahrt nicht ständig Ihren Fuß auf dem Bremspedal oder Ihre Hand auf dem Bremshebel ruhen. Dies verursacht übermäßigen Bremsverschleiß, und es kann zu Beschädigung oder zum Ausfall der Bremsen durch Heißlaufen kommen. Außerdem kann Ihr Bremslicht andere Verkehrsteilnehmer verwirren.

## **PARKEN**

1. Nachdem das Motorrad zum Stillstand gekommen ist, das Getriebe in den Leerlauf schalten, den Kraftstoffhahn auf OFF drehen, den Lenker ganz nach links einschlagen, dann den Zündschlüssel auf OFF drehen und abziehen.
2. Benutzen Sie den Seitenständer zum Abstützen des Motorrads beim Parken.

## **VORSICHT:**

- \* **Stellen Sie das Motorrad auf festem, ebenem Boden ab, damit es nicht umkippen kann.**
  - \* **Falls Sie auf leicht abschüssigem Untergrund parken müssen, richten Sie die Frontpartie des Motorrads bergwärts, damit das Motorrad nicht vom Seitenständer abrollen oder umkippen kann.**
3. Schließen Sie die Lenkung ab, um Diebstahl vorzubeugen (Seite 32).

## **ZUR BEACHTUNG:**

- \* Wenn das Motorrad nachts nur kurze Zeit am Straßenrand abgestellt werden soll, kann der Zündschalter auf P gestellt und der Schlüssel abgezogen werden. In dieser Stellung ist das Schlußlicht eingeschaltet, um das Motorrad für die anderen Verkehrsteilnehmer besser erkennbar zu machen. Die Batterie entlädt sich, wenn der Zündschalter zu lange in der Stellung P gelassen wird.

## HINWEISE ZUR DIEBSTAHLVERHÜTUNG

1. Stets die Lenkung absperren und den Zündschlüssel niemals im Lenkschloß lassen.

Dies klingt banal, aber man ist leicht vergeßlich.

2. Vergewissern Sie sich, daß alle Zulassungspapiere für Ihr Motorrad vollständig und auf dem neuesten Stand sind.
3. Stellen Sie Ihr Motorrad möglichst in einer verschließbaren Garage unter.
4. Benutzen Sie eine zusätzliche gute Diebstahlsicherung.
5. Tragen Sie Ihren Namen, Anschrift und Telefonnummer in diese Betriebsanleitung ein, und verwahren Sie sie ständig in Ihrem Motorrad auf. Es kommt oft vor, daß ein gestohlenen Motorrad anhand der Eintragungen in der Betriebsanleitung, die sich noch beim Motorrad befindet, identifiziert werden kann.

NAME: \_\_\_\_\_

ANSCHRIFT: \_\_\_\_\_

\_\_\_\_\_

\_\_\_\_\_

TELEFON: \_\_\_\_\_

## WARTUNG

- Wenn Wartungsarbeiten erforderlich sind, denken Sie daran, daß Ihr HONDA-Vertragshändler Ihr Motorrad am besten kennt und für alle Wartungs- und Reparaturarbeiten bestens ausgerüstet ist. Die planmäßigen Instandhaltungsarbeiten können auch von einer qualifizierten Werkstatt ausgeführt werden, die normalerweise solche Arbeiten verrichtet; Sie können aber auch die meisten Arbeiten selbst ausführen, wenn Sie mechanisch qualifiziert sind und über die geeigneten Werkzeuge und Wartungsunterlagen verfügen.
- Die nachfolgenden Anweisungen beruhen auf der Annahme, daß das Motorrad ausschließlich für seinen ursprünglich vorgesehenen Zweck eingesetzt wird. Wird das Motorrad mit anhaltend hoher Drehzahl oder unter ungewöhnlich nassen oder staubigen Bedingungen betrieben, so muß es häufiger gewartet werden, als im WARTUNGSPLAN angegeben ist. Lassen Sie sich von Ihrem HONDA-Vertragshändler beraten, welche Maßnahmen speziell für Ihre Bedürfnisse und Anforderungen angebracht sind.

## WARTUNGSPLAN

Die folgenden Arbeiten erfordern einige handwerkliche Kenntnisse. Für bestimmte Arbeiten (besonders die mit \* und \*\* markierten) können ausführliche technische Angaben und Spezialwerkzeuge erforderlich sein. Wenden Sie sich an Ihren HONDA-Vertragshändler. Die Überprüfung vor dem Fahren zu jedem Wartungszeitpunkt durchführen.

I: INSPIZIEREN UND REINIGEN, EINSTELLEN, SCHMIEREN ODER AUSWECHSELN, FALLS ERFORDERLICH.

C: REINIGEN    R: AUSWECHSELN    A: EINSTELLEN    L: SCHMIEREN

GEGENSTAND	HÄUFIGKEIT	JE NACHDEM, WAS ZUERST EINTRIFFT ↓	KILOMETERSTAND [HINWEIS (1)]							Siehe Seite:	
			x 1 000 km	1	6	12	18	24	30		36
			x 1 000 mi	0,6	4	8	12	16	20		24
HINWEIS		MONATE		6	12	18	24	30	36		
* KRAFTSTOFFLEITUNG					I		I		I	—	
* GASBETÄTIGUNG					I		I		I	58	
* VERGASERCHOKE					I		I		I	—	
LUFTFILTER		HINWEIS 2					R		R	50	
KURBELGEHÄUSEENTLÜFTUNG		HINWEIS 3			C	C	C	C	C	51	
ZÜNDKERZEN					I	R	I	R	I	56–57	
* VENTILSPIEL					I		I		I	—	
MOTORÖL					R		R		R	26–52	
MOTORÖLFILTER					R		R		R	53–55	
* VERGASERSYNCHRONISATION					I		I		I	—	
* VERGASERLEERLAUFDREHZAHL					I	I	I	I	I	59	
KÜHLMITTEL		HINWEIS 4			I		I		I	20–21	
* KÜHLSYSTEM							I		I	—	
* SEKUNDÄRLUFTVERSORGUNGSSYSTEM		HINWEIS 5					I		I	—	

GEGENSTAND	HÄUFIGKEIT	JE NACHDEM, WAS ZUERST EINTRIFFT ↓	→		KILOMETERSTAND (HINWEIS (1))								Siehe Seite:
			x 1 000 km	1	6	12	18	24	30	36			
			x 1 000 mi	0,6	4	8	12	16	20	24			
HINWEIS		MONATE		6	12	18	24	30	36				
ANTRIEBSKETTE			I, L ALLE 1 000 km								60–64		
BREMSFLÜSSIGKEIT		HINWEIS 4		I	I	R	I	I	R	14–15			
BREMSBACKEN/KLOTZ-VERSCHLEISS				I	I	I	I	I	I	71–72			
BREMSSYSTEM			I		I		I		I	14–17			
* BREMSLICHTSCHALTER					I		I		I	77			
* SCHEINWERFEREINSTELLUNG							I		I	—			
KUPPLUNGSSYSTEM			I	I	I	I	I	I	I	16–17			
SEITENSTÄNDER					I		I		I	66			
* AUFHÄNGUNG					I		I		I	65			
* MUTTERN, SCHRAUBEN, BEFESTIGUNGSTEILE			I		I		I		I	—			
** RÄDER/REIFEN			I	I	I	I	I	I	I	—			
** LENKKOPFLAGER			I		I		I		I	—			

\* Sollte von einem HONDA-Vertragshändler gewartet werden, außer wenn der Besitzer über die geeigneten Werkzeuge und Wartungsdaten verfügt und mechanisch qualifiziert ist.

\*\* Im Interesse Ihrer Sicherheit empfehlen wir, diese Arbeiten nur von einem HONDA-Vertragshändler ausführen zu lassen.

#### ZUR BEACHTUNG:

1. Bei höherem Kilometerstand in den hier angegebenen Abständen wiederholen.
2. Nach Fahrten bei Nässe oder in staubigen Gebieten häufiger warten.
3. Häufiger warten, wenn bei Regen oder mit Vollgas gefahren wird.
4. Alle 2 Jahre oder zum angegebenen Kilometerstand wechseln, je nachdem, was zuerst eintritt. Der Wechsel erfordert mechanisches Geschick.
5. Nur Schweizer Typ.



## WERKZEUGSATZ

Der Werkzeugsatz (1) befindet sich im Werkzeugkasten hinter dem linken Seiteneckel. Kleinere Reparaturen, Einstell- und Auswechselarbeiten können mit den in diesem Satz enthaltenen Werkzeugen durchgeführt werden.

10 x 12-mm-Maulschlüssel

14 x 17-mm-Maulschlüssel

Zange

5-mm-Sechskantschlüssel

6-mm-Sechskantschlüssel

Schraubendreher Nr. 2

Kreuzschlitzschraubendreher Nr. 2

Schraubendrehergriff

8-mm-Maulschlüssel

17-mm-Steckschlüssel

24-mm-Steckschlüssel

Hakenschlüssel

Verlängerungsstange

Zündkerzenschlüssel

Werkzeugtasche

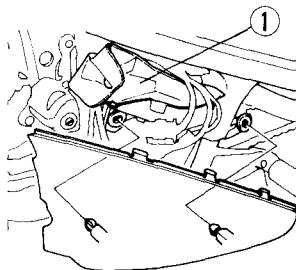

(1) Werkzeugsatz

## SERIENNUMMERN

Rahmen- und Motorseriennummer werden bei der Zulassung Ihres Motorrads benötigt. Sie werden u.U. auch von Ihrem HONDA-Vertragshändler benötigt, um Ersatzteile zu bestellen. Tragen Sie die Nummern hier für spätere Bezugnahme ein.

Die Rahmennummer (1) ist rechts in das Steuerkopfrohr eingestanzt.

Die Motornummer (2) ist auf der rechten Seite des Kurbelgehäuses eingestanzt.

RAHMEN-NR. \_\_\_\_\_

MOTOR-NR. \_\_\_\_\_

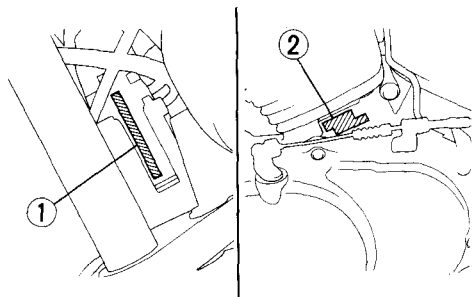

(1) Rahmennummer

(2) Motornummer

## FARBPLAKETTE

Die Farbplakette (1) ist am Rahmen unter dem vorderen Sitz angebracht. Sie wird bei der Bestellung von Ersatzteilen benötigt. Tragen Sie Farbe und Code hier für spätere Bezugnahme ein.

FARBE \_\_\_\_\_

CODE \_\_\_\_\_

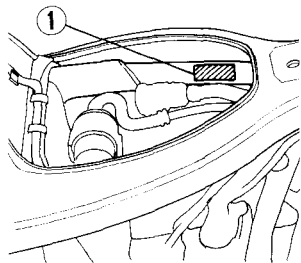

(1) Farbplakette

## WARTUNGSHINWEISE

### **▲ WARNUNG**

- \* Falls Ihr Motorrad umgekippt ist oder einen Unfall hatte, überprüfen Sie Bedienungshebel, Seilzüge, Bremschläuche, Bremsattel, Zubehörteile und andere wichtige Teile auf Beschädigung. Fahren Sie nicht mit dem Motorrad, wenn der sichere Betrieb durch beschädigte Teile gefährdet ist. Lassen Sie wichtige Teile wie Rahmen, Federung und Lenkung von Ihrem HONDA-Vertragshändler auf Verzug und Beschädigung überprüfen, die Sie selbst nicht festzustellen vermögen.
- \* Stellen Sie den Motor ab, und stellen Sie das Motorrad auf ebenem Untergrund sicher auf, bevor Sie mit irgendwelchen Wartungsarbeiten beginnen.
- \* Benutzen Sie für die Wartung und Reparatur nur Original-HONDA-Ersatzteile oder deren Entsprechungen. Teile, die nicht die gleiche Qualität aufweisen, können die Sicherheit Ihres Motorrads beeinträchtigen.

## LUFTFILTER

(Lesen Sie die Wartungshinweise auf Seite 49 durch.)

Der Luftfilter ist in regelmäßigen Abständen zu warten (Seite 45). Häufigere Wartung kann erforderlich sein, wenn in ungewöhnlich nasser oder staubiger Umgebung gefahren wird.

1. Die Schraube (2) entfernen und den Luftfilterdeckel (1) abnehmen.
2. Die Luftfilterstrebe (3) nach Entfernen der Schrauben (4) abnehmen.

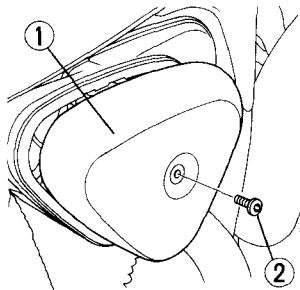

(1) Luftfilterdeckel

(2) Schraube

3. Das alte Luftfilterelement (5) herausnehmen und wegwerfen.
4. Ein neues Luftfilterelement einsetzen.
5. Die abgebauten Teile in umgekehrter Abbaureihenfolge anbauen.

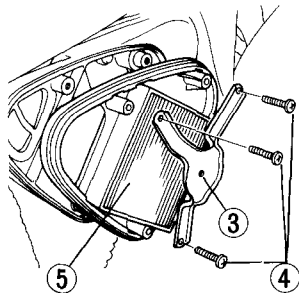

(3) Strebe

(4) Schrauben

(5) Luftfilterelement

## KURBELGEHÄUSE-ENTLÜFTUNG

(Lesen Sie die Wartungshinweise auf Seite 49 durch.)

1. Den Ablassstopfen (1) vom Schlauch entfernen und die Ablagerungen ablassen.
2. Anschließend den Ablassstopfen wieder anbringen.

### ZUR BEACHTUNG:

- \* Häufigere Wartung ist erforderlich, wenn bei Regen oder mit Vollgas gefahren wird, oder nachdem das Motorrad gewaschen wurde oder umgekippt ist. Eine Wartung ist auch erforderlich, wenn Ablagerungen im durchsichtigen Teil des Ablasschlauchs sichtbar sind.

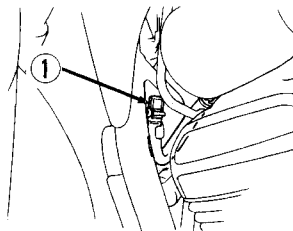

(1) Ablassstopfen

## MOTORÖL

(Lesen Sie die Wartungshinweise auf Seite 49 durch.)

### Motoröl

Gutes Motoröl hat viele erwünschte Qualitäten. Verwenden Sie nur hochlösliches Marken-Motoröl, das laut Angaben auf dem Behälter die Qualitätsanforderungen der API-Klassen SE oder SF erfüllt oder übertrifft.

### Viskosität:

Der Viskositätsgrad des Motoröls sollte auf der durchschnittlichen Lufttemperatur in Ihrem Fahrgebiet basieren. Die nebenstehende Tabelle soll Ihnen bei der Wahl der richtigen Gradierung oder Viskosität des Öls für verschiedene Lufttemperaturen behilflich sein.

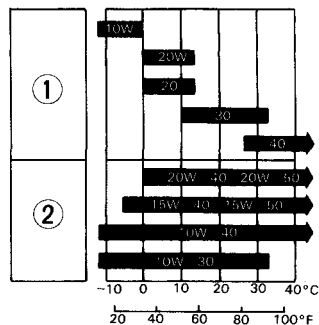

- (1) Einbereichsöl  
(2) Mehrbereichsöl

## Motoröl und Ölfilter

Die Motorölqualität ist einer der Hauptfaktoren, welche die Motorlebensdauer beeinflussen. Wechseln Sie das Motoröl in den im Wartungsplan (Seite 45) angegebenen Abständen.

### ZUR BEACHTUNG:

- \* Zum Wechseln des Motoröls muß der Motor Betriebstemperatur haben und das Motorrad auf dem Seitenständer stehen, um vollständiges und schnelles Abfließen des Öls zu gewährleisten.

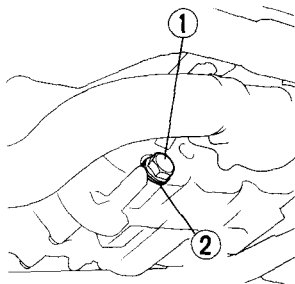

(1) Ölablaßschraube      (2) Dichtungsscheibe

### VORSICHT:

- \* Um Ölauslaufen und Beschädigung des Ölfilters zu vermeiden, darf der Motor niemals am Ölfilter abgestützt werden.

1. Zum Ablassen des Öls den öleinfüllverschluß und die Ölablaßschraube (1) mit Dichtungsscheibe (2) entfernen.

### AWARNUNG

- \* Ein warmgelaufener Motor und das darin befindliche Öl sind heiß; seien Sie vorsichtig und verbrennen Sie sich nicht!
2. Den Ölfilter (3) mit einem Filterschlüssel entfernen und das Restöl ablassen. Den Ölfilter wegwerfen.

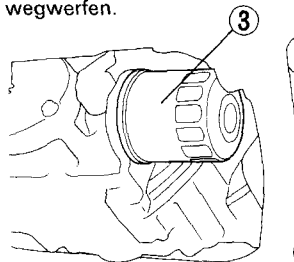

(3) Ölfilter

3. Sicherstellen, daß sich der neue Ölfilter-O-Ring in einwandfreiem Zustand befindet.
4. Die Gummidichtung (4) des neuen Ölfilters leicht mit Motoröl anfeuchten.
5. Den neuen Ölfilter einschrauben und mit einem Drehmoment von 10 N•m (1,0 kg-m) anziehen.

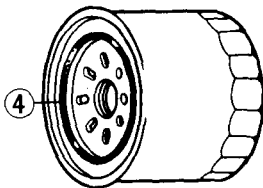

(4) Ölfilter-Gummidichtung

6. Prüfen, ob die Dichtungsscheibe auf der Ablassschraube in gutem Zustand ist, dann die Ablassschraube installieren.  
Drehmoment der Ablassschraube:  
35 N•m (3,5 kg-m)
7. Das Kurbelgehäuse mit dem empfohlenen Öl füllen.  
Füllmenge:  
ca. 2,25 l
8. Den Öleinfüllverschluß anbringen.
9. Den Motor anlassen und 2—3 Minuten mit Leerlaufdrehzahl laufen lassen.
10. Den Motor abstellen und bei aufrecht auf ebenem Boden stehenden Motorrad prüfen, ob sich der Ölstand an der oberen Pegelmarke auf dem Ölmeßstab befindet. Sicherstellen, daß kein Öl ausläuft.

#### ZUR BEACHTUNG:

- \* Wenn das Motorrad unter sehr staubigen Bedingungen betrieben wird, sollte das Öl öfter gewechselt werden, als im Wartungsplan angegeben ist.



### **ZUR BEACHTUNG:**

- \* Bitte beseitigen Sie Altöl so, daß die Umwelt nicht geschädigt wird. Am besten bringen Sie es zwecks Rückgewinnung in einem verschlossenen Behälter zur nächsten Tankstelle. Altöl sollte weder zum Müll gegeben noch achtlos weggeschüttet werden.

### **VORSICHT:**

- \* **Altöl kann Hautkrebs verursachen, falls es wiederholt über längere Zeit mit der Haut in Berührung kommt. Wenn Sie nicht täglich mit Altöl zu tun haben, ist eine Erkrankung allerdings ziemlich unwahrscheinlich. Trotzdem ist es ratsam, nach dem Umgang mit Altöl möglichst bald die Hände mit Wasser und Seife gründlich zu waschen.**

## ZÜNDKERZEN

(Lesen Sie die Wartungshinweise auf Seite 49 durch.)

Empfohlene Zündkerzen:

Standard:

DPR8EA-9 (NGK) oder X24EPR-U9 (ND)

Per climi freddi (al disotto dei 5°C)

DPR7EA-9 (NGK) oder X22EPR-U9 (ND)

Für längeren Vollastbetrieb:

DPR9EA-9 (NGK) oder X27EPR-U9 (ND)

1. Die Kerzenstecker von den Zündkerzen abziehen.
2. Den Bereich um die Zündkerzenbasis von etwaigem Schmutz säubern. Die Zündkerzen mit Hilfe des im Werkzeugsatz enthaltenen Zündkerzenschlüssels herausschrauben.

3. Die Elektroden und den Isolatorfuß auf **Verbrennungsrückstände, Abbrand oder Verrußen** untersuchen. Bei starkem Abbrand oder Ablagerungen ist die Zündkerze auszuwechseln. Eine verrußte oder nasse Zündkerze kann mit einem Zündkerzenreiniger oder einer Drahtbürste gereinigt werden.

4. Den **Elektrodenabstand (1)** mit Hilfe einer Fühlerlehre überprüfen. Gegebenenfalls ist der Elektrodenabstand durch vorsichtiges Biegen der Masseelektrode (2) zu korrigieren.

Elektrodenabstand:

0,8—0,9 mm

Sicherstellen, daß der Dichtring in gutem Zustand ist.

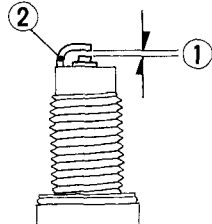

(1) Elektrodenabstand (2) Masseelektrode

5. Die Zündkerze mit aufgesetztem Dichtring von Hand einschrauben, um Gewindebeschädigung zu vermeiden.
6. Eine neue Zündkerze ist nach dem Aufsitzen mit dem Zündkerzenschlüssel um 1/2 Umdrehung anzuziehen, um den Dichtring zusammenzupressen. Bei Wiederverwendung der alten Zündkerze genügt eine 1/8- bis 1/4-Umdrehung nach dem Aufsitzen.
7. Die Kerzenstecker wieder anbringen.

**VORSICHT:**

- \* **Zündkerzen müssen fest angezogen werden. Eine schlecht angezogene Zündkerze kann sehr heiß werden und möglicherweise den Motor beschädigen.**
- \* **Verwenden Sie niemals eine Zündkerze mit falschem Wärmewert. Es könnte sonst zu schwerwiegender Beschädigung des Motors kommen.**

## GASDREHGRIFFBETÄTIGUNG

(Lesen Sie die Wartungshinweise auf Seite 49 durch.)

1. Prüfen, ob sich der Gasdrehgriff in allen Lenkerstellungen leicht über den gesamten Drehbereich auf- und zudrehen läßt.
2. Das Gasdrehgriffspiel am Gasdrehgriff-  
flansch messen.  
Das normale Spiel sollte ca. 2—6 mm betragen.  
Zum Einstellen des Spiels die Gegenmutter  
(1) lösen und den Einsteller (2) drehen.

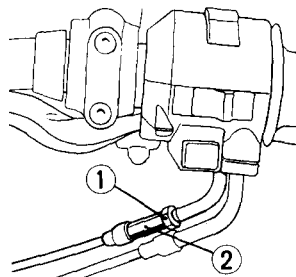

(1) Gegenmutter

(2) Einsteller

## LEERLAUFDREHZAHL

Lesen Sie die Wartungshinweise auf Seite 49 durch.)

Das hier beschriebene Verfahren zum Einstellen der Leerlaufdrehzahl sollte nur dann benutzt werden, wenn die von Ihrem Händler eingestellte normale Leerlaufdrehzahl durch Veränderung der Höhenlage beeinträchtigt wird. Lassen Sie regelmäßige Vergasereinstellungen, unter anderem auch individuelle Einstellung und Synchronisierung, von Ihrem HONDA-Vertragshändler ausführen.

### !UR BEACHTUNG:

Für eine genaue Leerlaufeinstellung muß der Motor normale Betriebstemperatur haben. Zehnminütiges Fahren mit wiederholtem Abbremsen und Beschleunigen ist dazu ausreichend.

- Den Motor warmlaufen lassen und das Getriebe auf Leerlauf schalten.
- Die Leerlaufdrehzahl mit Hilfe der Leerlaufbegrenzungsschraube (1) einstellen.

Leerlaufdrehzahl (GI, GII, AR, SD, F, IT, ED):  
 $1\ 100 \pm 100\ \text{min}^{-1}$  (U/min)  
(bei Leerlaufstellung des Getriebes)

Leerlaufdrehzahl (SW):

$1\ 200 \pm 50\ \text{min}^{-1}$  (U/min)

(bei Leerlaufstellung des Getriebes)

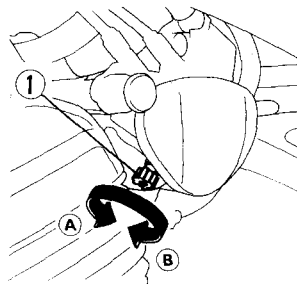

(1) Leerlaufbegrenzungsschraube

(A) Erhöhen  
(B) Verringern

## ANTRIEBSKETTE

(Lesen Sie die Wartungshinweise auf Seite 49 durch.)

Die Lebensdauer der Antriebskette hängt von richtiger Schmierung und Einstellung ab. Nachlässigkeit in diesen Punkten kann vorzeitigen Verschleiß oder Beschädigung der Antriebskette und der Kettenräder verursachen.

Das Überprüfen und Schmieren der Kette ist als Teil der Überprüfung vor dem Fahren (Seite 36) anzusehen. Wenn das Motorrad stark beansprucht oder in ungewöhnlich staubiger Umgebung gefahren wird, muß die Kette häufiger gewartet werden.

### Inspektion:

1. Den Motor abstellen, das Motorrad auf seinen Seitenständer stellen und das Getriebe in den Leerlauf Schalten.
2. Den Kettendurchhang am unteren Abschnitt in der Mitte zwischen den Kettenrädern prüfen.

Die Kette sollte soviel Durchhang haben, daß sie etwa 20–30 mm mit der Hand auf- und abbewegt werden kann.

Das Motorrad vorwärts schieben, um das Hinterrad zu drehen und dabei den

Kettendurchhang zu prüfen.

Der Kettendurchhang muß während der Drehung des Rades konstant bleiben. Falls ein Abschnitt der Kette stramm und ein anderer schlaff ist, sind einige Glieder angewinkelt und klemmen. Klemmen kann häufig durch Schmieren behoben werden.

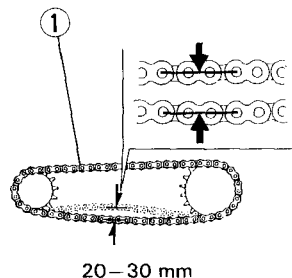

(1) Antriebskette

3. Das Hinterrad langsam drehen, und die Kette sowie die Kettenräder auf folgende Mängel überprüfen:

#### ANTRIEBSKETTE

- \* Beschädigte Rollen
- \* Lose Rollenstifte
- \* Trockene oder verrostete Glieder
- \* Geknickte oder klemmende Glieder
- \* Übermäßiger Verschleiß
- \* Falsche Einstellung
- \* Fehlende O-Ringe

#### KETTENRÄDER

- \* Übermäßig verschlissene Zähne
- \* Abgebrochene oder beschädigte Zähne

Eine Kette mit beschädigten Rollen, lockeren Stiften oder fehlenden O-Ringen muß erneuert werden. Eine Kette, die trockengelautet ist oder Anzeichen von Rost aufweist, benötigt zusätzliche Schmierung. Abgeknickte oder klemmende Glieder müssen gründlich geschmiert und beweglich gemacht werden. Wenn klemmende Glieder nicht beweglich gemacht werden können, muß die Kette ausgewechselt werden.



### Einstellung:

Der Kettendurchhang ist alle 1 000 km zu kontrollieren und gegebenenfalls einzustellen. Wenn das Motorrad mit anhaltend hoher Geschwindigkeit gefahren oder oft schnell beschleunigt wird, muß die Kette möglicherweise öfter nachgespannt werden.

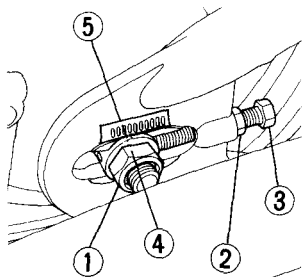

- |                                    |                              |
|------------------------------------|------------------------------|
| (1) Achsmutter                     | (4) Bezugsmarke              |
| (2) Gegenmutter                    | (5) Entsprechende Maßstriche |
| (3) Antriebsketteneinstellschraube |                              |

Falls eine Einstellung der Antriebskette erforderlich ist, folgendermaßen vorgehen:

1. Das Motorrad bei auf Leerlauf geschaltetem Getriebe und ausgeschalteter Zündung auf den Seitenständer stellen.
2. Die Achsmutter (1) lösen.
3. Die Gegenmuttern (2) an beiden Spannermuttern (3) lösen.
4. Beide Spannerschrauben um die gleiche Anzahl von Umdrehungen drehen, bis der korrekte Kettendurchhang erreicht ist. Durch Drehen der Spannerschrauben im Uhrzeigersinn wird die Kette gespannt, während sie durch Drehen der Muttern im Gegenuhrzeigersinn gelockert wird. Der Kettendurchhang muß in der Mitte zwischen den beiden Kettenrädern gemessen werden. Dann das Hinterrad drehen und den Durchhang an verschiedenen Kettenabschnitten nachprüfen.  
20–30 mm
5. Die Hinterachsenausrichtung überprüfen indem sichergestellt wird, daß die Kette neinstellerindexmarken (4) auf die entsprechenden Maßstriche (5) an der Schwinge ausgerichtet sind.



Die Teilstriche müssen auf beiden Seiten übereinstimmen. Wenn die Achse nicht richtig ausgerichtet ist, die linke oder rechte Einstellschraube drehen, bis die Marken mit der Skalierung an der Schwinge übereinstimmen, und den Kettendurchhang nachkontrollieren.

- i. Die Achsmutter mit einem Drehmoment von 90 N·m (9,0 kg-m) anziehen.
- j. Die Spannerschrauben leicht anziehen, dann die Gegenschrauben anziehen, während die Spannermutter mit einem Schraubenschlüssel blockiert werden.
- k. Durch das Verschieben des Hinterrads beim Spannen der Kette wird das Bremspedalspiel beeinträchtigt. Das Bremspedalspiel überprüfen und gegebenenfalls korrigieren.

#### Prüfen des Verschleißausmaßes:

Beim Spannen der Kette ist ihre Längung an der Verschleißplakette festzustellen. Wenn die rote Zone (6) an der Plakette auf die Marke (4) an der Achsenscheibe ausgerichtet ist, nachdem die Kette auf den richtigen Durchhang eingestellt worden ist, ist die Kette unregelmäßig abgenutzt und muß ausgewechselt werden. Der korrekte Durchhang beträgt 0–30 mm.

Die Antriebskette dieses Motorrads weist ein verstemmtes Kettenschloß auf. Zum Schneiden und Verstemmen ist ein Spezialwerkzeug erforderlich. Kein normales Kettenschloß für diese Kette verwenden. Wenden Sie sich an Ihren autorisierten Honda-Händler.

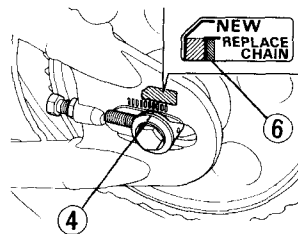

- (4) Marke  
(6) Rote Zone

### Schmieren und Reinigen:

Die Kette ist alle 1 000 km oder öfter zu schmieren, wenn sie ein trockenes Erscheinungsbild zeigt, mindestens aber alle 1 000 km. Die O-Ringe der Kette können durch Dampfreiniger, Hochdruckwascher und bestimmte Lösungsmittel zerstört werden. Verwenden Sie zum Reinigen der Kette Lösungsmittel mit hohem Flammpunkt wie z.B. Paraffin. Anschließend trockenwischen und nur mit Getriebeöl der Viskosität SAE 80 oder 90 schmieren. Handelsübliche Kettenschmiermittel können Lösungsmittel enthalten, welche die Gummi-O-Ringe angreifen.

Austauschkette:

RK525SM3

### **VORSICHT:**

- \* **Die Antriebskette dieses Motorrads ist mit kleinen O-Ringen zwischen den Laschen bestückt. Diese O-Ringe halten das Fett in der Kette, um ihre Lebensdauer zu verbessern. Beim Spannen, Schmieren, Reinigen und Auswechseln der Kette müssen jedoch besondere Vorsichtsmaßnahmen getroffen werden.**

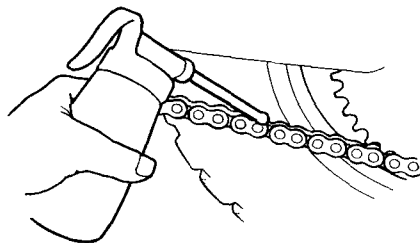

## **PRÜFUNG DER VORDER- UND HINTERRADFEDERUNG**

(Lesen Sie die Wartungshinweise auf Seite 49.)

1. Die Teleskopgabel durch Anziehen der Vorderradbremse und heftiges Hoch- und Niederdrücken der Gabel überprüfen. Die Federungswirkung sollte weich sein, und es darf kein Öl auslaufen.
2. Schwingenbuchse — Kann überprüft werden, indem stark gegen die Seite des Hinterrads gedrückt wird, während das Motorrad abgestützt ist, wodurch Spiel festgestellt werden kann.
3. Alle Befestigungsteile der Vorder- und Hinterradfederung sorgfältig auf einwandfreie Festigkeit überprüfen.

## SEITENSTÄNDER

(Lesen Sie die Wartungshinweise auf Seite 49 durch.)

Das Seitenständersystem auf Funktionstüchtigkeit überprüfen.

- Die Feder (1) auf Beschädigung und Spannungsverlust, die Seitenständerbaugruppe auf Bewegungsfreiheit überprüfen.
  - Das Seitenständer-Zündungsabsperresystem überprüfen.
1. Setzen Sie sich rittlings auf das Motorrad. Den Seitenständer hochklappen und das Getriebe in den Leerlauf schalten.

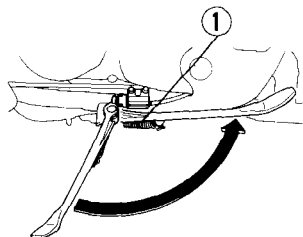

(1) Feder

2. Den Motor anlassen, den Kupplungshebel ziehen und einen Gang einlegen.
3. Den Seitenständer vollkommen ausklappen.
4. Der Motor muß ausgehen, sobald der Seitenständer ausgeklappt wird.

Falls die Seitenständer-Zündstromunterbrechung nicht wie oben beschrieben funktioniert, lassen Sie das System von Ihrem HONDA-Vertragshändler überprüfen.

## AUSBAU DER RÄDER

(Lesen Sie die Wartungshinweise auf Seite 49 durch.)

### ZUR BEACHTUNG:

\* Dieses Motorrad ist nur mit einem Seitenständer ausgestattet. Daher ist es zum Ausbau des Vorder- oder Hinterrades erforderlich, den Mittelteil des Motorrads mit einem geeigneten Hilfsmittel anzuheben und abzustützen. Falls solche Hilfsmittel nicht vorhanden sind, lassen Sie diese Arbeit von Ihrem HONDA-Vertragshändler ausführen.

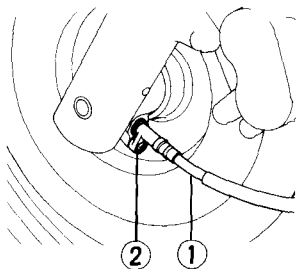

- (1) Tachometerwelle
- (2) Halteschraube

## Ausbau des Vorderrads

1. Das Vorderrad vom Boden abheben und eine Stütze unter den Motor stellen.
2. Die Halteschraube (2) der Tachometerwelle (1) herausdrehen, um die Welle herauszuziehen.
3. Die Gabelklemmschrauben (3) lösen und die Vorderachse (4) entfernen.  
Die Vorderachse herausziehen und das Vorderrad abnehmen.

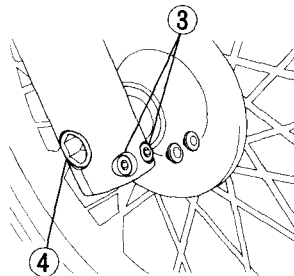

- (3) Gabelklemmschrauben
- (4) Vorderachse

## ZUR BEACHTUNG:

- \* Bei ausgebautem Vorderrad nicht den Bremshebel anziehen. Andernfalls werden die Bremsattelkolben aus den Zylindern herausgedrückt, was mit zusätzlichem Verlust von Bremsflüssigkeit verbunden ist. Sollte dies eintreten, muß das Bremssystem instandgesetzt werden. Lassen Sie diese Arbeit von Ihrem HONDA-Vertragshändler ausführen.

### Einbauhinweise:

Zum Einbauen des Vorderrads die Bremsscheibe zwischen die Bremsbeläge schieben, ohne diese zu beschädigen, und die Achse durch das linke Gabelbein einschieben.

Sicherstellen, daß der Anschlag (5) des Gabelbeins die Nase des Tachometergetriebes berührt. Die Achshalterschrauben und die Achsschraube mit dem vorgeschriebenen Drehmoment anziehen.

Vorderachsenanzugsdrehmoment:

75 N•m (7,5 kg•m)

Gabelklemmschrauben-Anzugsdrehmoment:

22 N•m (2,2 kg•m)

Nach dem Einbau des Vorderrads die Bremse mehrmals betätigen und nach dem Loslassen des Bremshebels prüfen, ob sich das Rad unbehindert dreht.

### **▲ WARNUNG**

- \* Falls Sie zum Einbauen keinen Drehmomentschlüssel zur Verfügung haben, lassen Sie den Einbau möglichst bald von Ihrem HONDA-Vertragshändler überprüfen. Falscher Einbau kann die Bremsleistung verschlechtern.

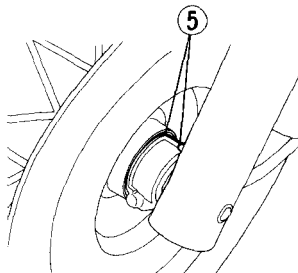

(5) Nasen

## Ausbau des Hinterrads

(Lesen Sie die Wartungshinweise auf Seite 49 durch.)

1. Das Hinterrad vom Boden abheben, indem eine Stütze unter den Motor gesetzt wird.
2. Die Bremsstellmutter (1) entfernen und die Bremsstange (2) durch Niederdrücken des Bremspedals vom Radbremshebel (3) trennen.

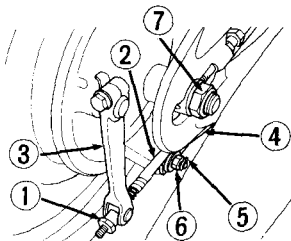

- |                      |                |
|----------------------|----------------|
| (1) Einstellmutter   | (5) Splint     |
| (2) Bremsstange      | (6) Mutter     |
| (3) Radbremshebel    | (7) Achsmutter |
| (4) Bremsankerstange |                |

3. Die Bremsankerstange (4) nach Entfernen des Splints (5), der Mutter (6) sowie der Scheibe und Gummitülle von der Bremsankerplatte trennen.
4. Die Achsmutter (7) abschrauben, während die Achse auf der anderen Seite mit einem Schraubenschlüssel blockiert wird.
5. Die Achse herausziehen (8).
6. Die Antriebskette vom Antriebskettenrad entfernen, indem das Hinterrad nach vorne geschoben wird.
7. Das Hinterrad entfernen.

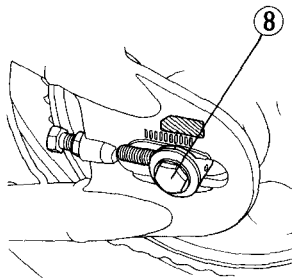

- (8) Achse

### Einbauhinweise:

- Die folgenden Muttern und Schrauben mit dem vorgeschriebenen Drehmoment anziehen:  
Drehmoment der Achsmutter:  
90 N·m (9,0 kg·m)  
Drehmoment der Bremsankerstangenmutter:  
27 N·m (2,7 kg·m)
- Antriebskette (Seite 60) und Bremse (Seite 16) einstellen.
- Nach dem Einbau des Hinterrads die Bremse mehrmals betätigen und nach dem Loslassen des Bremspedals prüfen, ob sich das Rad unbehindert dreht.

### **▲ WARNUNG**

- \* **Falls Sie zum Einbauen keinen Drehmomentschlüssel zur Verfügung haben, lassen Sie den Einbau möglichst bald von Ihrem HONDA-Vertragshändler überprüfen. Falscher Einbau kann die Bremsleistung verschlechtern.**

### **VORSICHT:**

- \* **Gebrauchte Splinte sind stets durch neue zu ersetzen.**



## BREMSBELAG-VERSCHLEISS

(Lesen Sie die Wartungshinweise auf Seite 49 durch.)

Der Verschleiß der Bremsbeläge hängt von der Beanspruchung, dem Fahrstil und den Straßenverhältnissen ab. Die Beläge verschleissen schneller bei schmutzigen oder nassen Straßen. Im Zuge aller regelmäßiger Wartungsarbeiten die Bremsklötze von der Unterseite des Bremssattels (1) einer Sichtprüfung auf Bremsklotzverschleiß unterziehen. Wenn ein Bremsklotz bis zum Boden der Nut (2) abgenutzt ist, müssen beide Bremsklötze als Satz ausgewechselt werden.

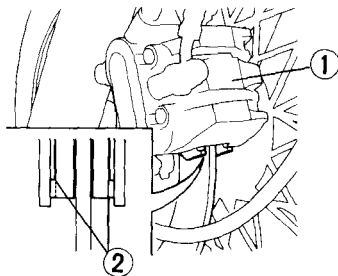

(1) Bremssattel  
(2) Nut

### ZUR BEACHTUNG:

\* Verwenden Sie nur die bei HONDA-Vertragshändlern erhältlichen HONDA-Original-Ersatzbeläge. Wenn eine Wartung der Bremse erforderlich ist, wenden Sie sich an Ihren HONDA-Vertragshändler.

## Bremsbackenverschleiß

(Lesen Sie die Wartungshinweise auf Seite 49 durch.)

Die Hinterradbremse ist mit einem Verschleißanzeiger ausgestattet.

Bei Betätigung der Bremse bewegt sich ein am Radbremshebel (2) angebrachter Pfeil (1) auf eine Bezugsmarke (3) an der Bremsankerplatte (4) zu.

Falls der Pfeil bei voller Betätigung der Bremse die Bezugsmarke erreicht, müssen die Bremsbacken ausgewechselt werden.

### ZUR BEACHTUNG:

- \* Wenn eine Wartung der Bremse erforderlich ist, wenden Sie sich an Ihren HONDA-Vertragshändler. Verwenden Sie nur HONDA-Original-Ersatzteile oder deren Entsprechungen.

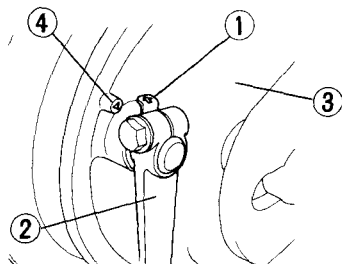

(1) Pfeil

(2) Radbremshebel

(3) Bezugsmarke

(4) Bremsankerplatte

## BATTERIE

(Lesen Sie die Wartungshinweise auf Seite 49 durch.)

Da es sich um eine wartungsfreie (versiegelte) Batterie handelt, erübrigt sich das Kontrollieren des Elektrolytstands oder das Nachfüllen von destilliertem Wasser. Falls Elektrolytschwund festgestellt wird und/oder die Batterie erschöpft zu sein scheint (was sich durch Startschwierigkeiten oder sonstige elektrische Störungen äußert), wenden Sie sich an Ihren HONDA-Vertragshändler.

### VORSICHT:

- \* Versuchen Sie nicht, die Zellenkappen zu entfernen. Die Batterie könnte beschädigt werden.
- \* Wenn das Motorrad für längere Zeit außer Betrieb genommen werden soll, die Batterie ausbauen und voll aufladen. Dann die Batterie an einem kühlen, trockenen Ort lagern.

### ⚠ WARNUNG

Obwohl es sich um eine versiegelte Batterie handelt, gibt sie dennoch explosive Gase ab. Offene Flammen oder Funken von der Batterie fernhalten.

## Ausbau der Batterie

1. Den linken Seitendeckel entfernen.
2. Die Steckverbinder (1) entfernen.
3. Zuerst das Massekabel (-) (2) von der Batterie abklemmen.

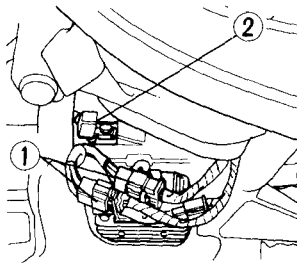

- (1) Steckverbinder  
(2) Massekabel (-)

4. Den rechten Seitendeckel entfernen und die Vinylabdeckungen (A), (B), (C) abnehmen.
5. Den Sicherungskasten (3) entfernen.
6. Die Batterieabdeckung (4) nach Entfernen der Schrauben abnehmen.
7. Das Pluskabel (+) (5) abklemmen.
8. Die Batterie aus dem Batteriekasten herausziehen.

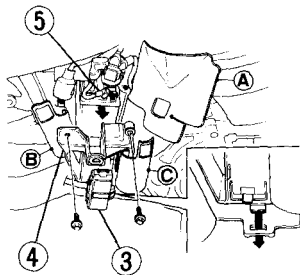

- (A), (B), (C) Vinylabdeckung  
 (3) Sicherungskasten  
 (4) Batterieabdeckung  
 (5) Pluskabel (+)

#### ▲ WARNUNG

- \* **Batterien erzeugen explosive Gase. Funken, Flammen und brennende Zigaretten von Batterien fernhalten. Beim Laden für ausreichende Belüftung sorgen.**
- \* **Die Batterie enthält Schwefelsäure (Elektrolyt). Der Kontakt mit Schwefelsäure kann schwere Verbrennungen verursachen. Augen und Haut vor Berührung schützen. Beim Umgang mit Batterien schützende Kleidung und Gesichtsschutz tragen.**
  - Falls Schwefelsäure auf die Haut gelangt, mit Wasser abspülen.
  - Falls Schwefelsäure in die Augen gelangt, mindestens 15 Minuten lang mit Wasser ausspülen und sofort einen Arzt rufen.
- \* **Elektrolyt ist giftig.**
  - Falls Elektrolyt versehentlich geschluckt wird, große Mengen von Wasser oder Milch trinken, anschließend Magnesiamilch oder Pflanzenöl einnehmen und sofort einen Arzt rufen.
- \* **AUSSER REICHWEITE VON KINDERN HALTEN.**

## AUSWECHSELN DER SICHERUNGEN

(Lesen Sie die Wartungshinweise auf Seite 49 durch.)

Die Hauptsicherung (1), die sich am Anlassermagnetschalter in der Nähe der Batterie hinter dem rechten Seitendeckel befindet, ist eine 30-A-Sicherung.

Die Reserve-Hauptsicherung (2) befindet sich im Sicherungskasten (4).

Der Sicherungskasten (4) befindet sich in der Nähe der Batterie hinter dem rechten Seitendeckel. Die vorgeschriebenen Sicherungen haben eine Nennkapazität von 10 A und 15 A.

Häufiges Durchbrennen der Sicherungen läßt gewöhnlich auf einen Kurzschluß oder eine

Überlastung der elektrischen Anlage schließen. Lassen Sie Reparaturen von Ihrem HONDA-Vertragshändler ausführen.

### VORSICHT:

\* **Vor dem Überprüfen oder Auswechseln von Sicherungen die Zündung ausschalten, um einen versehentlichen Kurzschluß zu vermeiden.**

Zum Auswechseln der Hauptsicherung (1) den rechten Seitendeckel entfernen, den Kabelstecker (3) des Anlassermagnetschalters trennen und die alte Sicherung herausziehen. Die neue Sicherung installieren und den Stecker wieder anschließen.

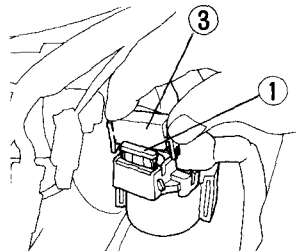

1) Hauptsicherung

(3) Kabelstecker

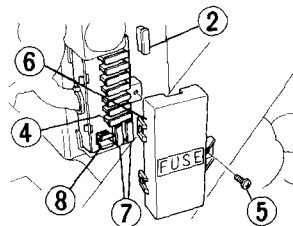

(2) Reservehauptsicherung

(4) Sicherungskasten (7) Reservesicherungen

(5) Schraube (6) Deckel (8) Sicherungsabzieher

Zum Auswechseln irgendwelcher Sicherungen im Sicherungskasten (4) den rechten Seitendeckel entfernen. Dann den Sicherungskastendeckel (6) nach Entfernen der Befestigungsschrauben (5) abnehmen. Die Reservesicherungen (7) befinden sich im Sicherungskasten. Die alte Sicherung mit Hilfe des Sicherungsentferners (8) aus den Klemmen herausziehen. Eine neue Sicherung in die Klemmen hineindrücken und den Sicherungskastendeckel anbringen. Die Schrauben anziehen. Den rechten Seitendeckel wieder anbringen.

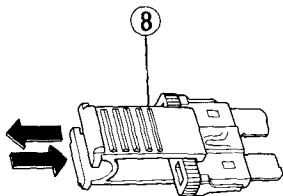

(8) Sicherungsabzieher

#### **⚠ WARNUNG**

- \* Auf keinen Fall eine Sicherung mit einer anderen Nennkapazität als der vorgeschriebenen verwenden. Der Gebrauch einer solchen Sicherung kann zu ernsthafter Beschädigung der elektrischen Anlage oder einem Brand führen, wodurch ein gefährlicher Ausfall der Beleuchtung oder des Motors verursacht werden kann.

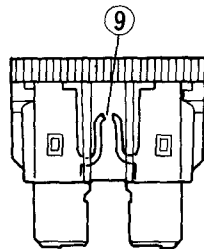

(9) Durchgebrannte  
Sicherung

## EINSTELLUNG DES BREMSLICHTSCHALTERS

Lesen Sie die Wartungshinweise auf Seite 49 durch.)

Die Funktion des rechts hinter dem Motor liegenden Bremslichtschalters (1) von Zeit zu Zeit überprüfen.

Die Einstellung erfolgt durch Drehen der Einstellmutter (2). Die Mutter in Richtung (A) drehen, falls der Schalter zu spät anspricht. Falls der Schalter zu früh anspricht, die Mutter in Richtung (B) drehen.

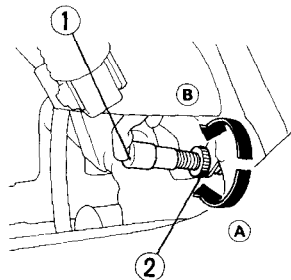

- (1) Bremslichtschalter
- (2) Einstellmutter

## REINIGEN

Reinigen Sie Ihr Motorrad regelmäßig, um die lackierten Flächen zu schützen, und überprüfen Sie es auf Beschädigung, Verschleiß und Auslaufen von Öl, Kühlmittel oder Hydraulikflüssigkeit.

## VORSICHT:

\* Die folgenden Bereiche dürfen nicht mit hohem Wasserdruck (wie er in Münzwaschanlagen vorkommt) gereinigt werden:

Radnaben	Bremshauptzylinder
Vergaser	Schalldämpferöffnung
Instrumente	Unterseite des
Sitzunterseite	Kraftstofftanks
Antriebskette	Lenkerschalter
Zündschalter	

1. Spülen Sie das Motorrad nach dem Reinigen reichlich mit sauberem Wasser ab. Waschmittelreste können an legierten Metallteilen Korrosion hervorrufen.
2. Nach dem Abspülen das Motorrad trockenwischen, den Motor anlassen und für einige Minuten laufen lassen.

## ▲ WARNUNG

\* Die Bremsleistung kann unmittelbar nach dem Waschen des Motorrads be-

einträchtigt sein. Halten Sie ausreichenden Abstand für einen längeren Bremsweg, um einen möglichen Unfall zu vermeiden.

3. Prüfen Sie die Bremsen, bevor Sie das Motorrad fahren. Lassen Sie die Bremsen eventuell kurz schleifen, um die normale Bremswirkung wiederherzustellen.
4. Schmieren Sie die Antriebskette unmittelbar nach dem Waschen des Motorrads.



## HINWEISE ZUR STILLEGUNG

### LAGERUNG

Längere Lagerung, z.B. während der Winteraison, erfordert bestimmte Vorkehrungen, um negativen Folgeerscheinungen der Stilllegung des Motorrads vorzubeugen. Außerdem sollten nötige Reparaturen VOR der Lagerung des Motorrads durchgeführt werden. Andernfalls könnten diese Reparaturen in Vergessenheit geraten, bis das Motorrad wieder in Betrieb genommen wird.

• Motoröl und Ölfilter wechseln.

• Die Antriebskette schmieren.

Sicherstellen, daß das Kühlsystem mit einer Mischung aus Wasser und Frostschutzmittel im Verhältnis 50:50 gefüllt ist.

Kraftstofftank und Vergaser entleeren. Die Innenseite des Tanks mit Rostschutzöl einsprühen.

Den Tankdeckel wieder anbringen.

### ZUR BEACHTUNG:

Falls die Stilllegung länger als einen Monat dauern soll, unbedingt den Vergaser entreuern, damit eine zuverlässige

Fahrzeugleistung nach der Stilllegung wieder gewährleistet ist.

### ⚠ WARNUNG

- \* **Benzin ist äußerst feuergefährlich und unter bestimmten Bedingungen explosiv. Beim Ablassen von Benzin weder rauchen noch mit Flammen oder Funken in der Nähe hantieren.**
- 5. Die Zündkerzen entfernen und einen Eßlöffel (15—20 cm<sup>3</sup>) sauberes Motoröl in jeden Zylinder geben. Den Motor mehrmals durchdrehen, um das Öl zu verteilen, dann die Zündkerzen wieder einschrauben.

### ZUR BEACHTUNG:

- \* Beim Durchdrehen des Motors muß der Motorabstellschalter auf OFF stehen. Die herausgeschraubten Zündkerzen in ihre Kerzenstecker einsetzen und erden, um Beschädigung des Zündsystems zu vermeiden.

6. Die Batterie ausbauen und an einem vor Frosttemperaturen und direktem Sonnenlicht geschützten Ort aufbewahren. Die Batterie einmal im Monat langsam aufladen.
7. Das Motorrad waschen und trocknen. Alle lackierten Flächen wachsen. Chromteile mit Rostschutzöl bestreichen.
8. Die Reifen auf den empfohlenen Fülldruck aufpumpen. Das Motorrad aufbocken, um beide Räder vom Boden abzuheben.
9. Das Motorrad abdecken (kein Plastik oder sonstige beschichtete Stoffe verwenden) und in einem ungeheizten Raum, frei von Feuchtigkeit und mit minimalen täglichen Temperaturschwankungen abstellen. Das Motorrad nicht in direktem Sonnenlicht abstellen.

## **WIEDERINBETRIEBNAHME**

1. Das Motorrad aufdecken und reinigen. Das Motoröl wechseln, falls mehr als 4 Monate seit Beginn der Stilllegung vergangen sind.
2. Die Batterie gegebenenfalls laden. Die Batterie einbauen.
3. Überschüssiges Rostschutzöl vom Kraftstofftank ablassen. Den Kraftstofftank mit frischem Benzin füllen.
4. Alle Kontrollen der Überprüfung vor dem Fahren (Seite 36) durchführen. Das Motorrad mit niedrigen Drehzahlen in einem sicheren Fahrgebiet abseits vom Verkehr probefahren.

## **TECHNISCHE DATEN**

### **ABMESSUNGEN**

Gesamtlänge	2 355 mm
Gesamtbreite	760 mm
Gesamthöhe	1 125 mm
Radstand	1 605 mm
Bodenfreiheit	140 mm

### **GEWICHT**

Trockengewicht	196 kg
----------------	--------

### **ZULADUNG UND FÜLLMENGEN**

Motoröl	2,8 ℓ nach Zerlegung 2,25 ℓ bei Öl- und Ölfilterwechsel
Kraftstofftank	9,0 ℓ
Reservekraftstoff	1,9 ℓ
Kühlsystem	1,6 ℓ
Zahl der Sitzplätze	Fahrer und Beifahrer
Zulässiges Zuladungsgewicht	180 kg

## MOTOR

Bohrung und Hub	75,0 x 66,0 mm
Verdichtungsverhältnis	9,2 : 1
Hubraum	583 cm <sup>3</sup>
Zündkerze	
Standard	DPR8EA-9 (NGK) X24EPR-U9 (ND)
Für kaltes Klima (unter 5°C)	DPR7EA-9 (NGK) X22EPR-U9 (ND)
Für längeren Vollastbetrieb	DPR9EA-9 (NGK) X27EPR-U9 (ND)
Elektrodenabstand	0,8—0,9 mm
Leerlaufdrehzahl	
(GI, GII, AR, SD, F, IT, ED)	1 100 ± 100 min <sup>-1</sup> (U/min)
Leerlaufdrehzahl (SW)	1 200 ± 50 min <sup>-1</sup> (U/min)

## FAHRGESTELL UND FEDERUNG

Nachlaufwinkel	35°
Nachlaufbetrag	164 mm
Reifengröße, vorne	110/90-19 57S
Reifengröße, hinten	170/80-15 77S

## **KRAFTÜBERTRÄGUNG**

Primäruntersetzung		1,889
Gangabstufung	1. Gang	2,571
	2. Gang	1,700
	3. Gang	1,227
	4. Gang	0,931
Enduntersetzung		2,750

## **ELEKTRIK**

Batterie	12V-8AH
Lichtmaschine	0,345 kW/5 000 min <sup>-1</sup> (U/min)

## **BELEUCHTUNG**

Scheinwerfer (Fern-/Abblendlicht)	12V-60/55 W	
Schluß-/Bremslicht	12V-5/21W x 2	
Blinklicht	Vorn	12V-21W x 2
	Hinten	12V-21W x 2
Instrumentenbeleuchtung	12V-3,4W	
Leerlauf-Anzeigeleuchte	12V-1,7W	
Blinker-Anzeigeleuchte	12V-1,7W	
Fernlicht-Anzeigeleuchte	12V-1,7W	
Kennzeichenleuchte	12V-5W	

## **SICHERUNGEN**

10A x 6, 15 A
30 A (Hauptsicherung)



**HONDA**  
VT600C

**USO E MANUTENZIONE**



## AVVISO IMPORTANTE

- **PILOTA E PASSEGGERO**

Questa motocicletta è stata progettata per il trasporto del pilota e di un passeggero. Non superare mai il massimo di capacità di carico indicata sull'etichetta d'informazioni dei pneumatici.

- **USO SU STRADA**

Questa motocicletta è stata progettata per l'uso esclusivo su strada.

- **LEGGERE CON ATTENZIONE IL MANUALE DI ISTRUZIONI**

Osservare scrupolosamente gli avvertimenti preceduti dalle indicazioni seguenti:

### **▲ATTENZIONE**

**Indica una forte possibilità di gravi lesioni personali o di morte se l'istruzione non viene rispettata.**

### **AVVERTENZA:**

**Indica la possibilità di lesioni personali o danni alla motocicletta se l'istruzione non viene rispettata.**

**NOTA:** Fornisce informazioni utili.

Questo manuale deve essere considerato come parte integrante della motocicletta, e la dev accompagnare anche in caso di rivendita.



# HONDA VT600C

## MANUALE DI ISTRUZIONI

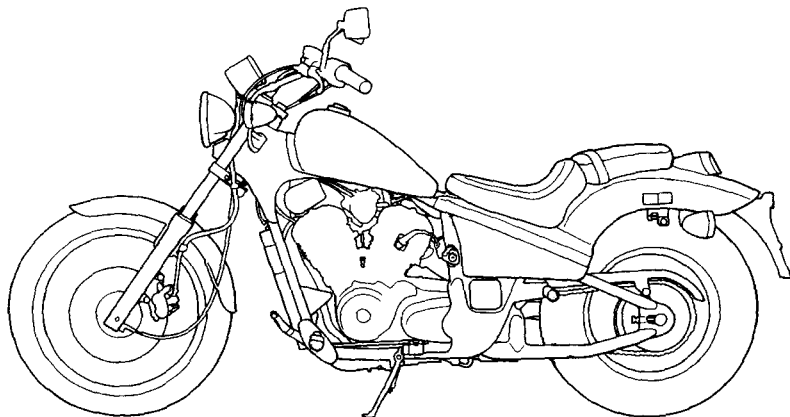

Tutte le informazioni di questa pubblicazione si basano su quelle più recenti relative al prodotto disponibili al momento dell'approvazione alla stampa. La HONDA MOTOR CO., LTD. si riserva il diritto di apportare cambiamenti in qualunque momento senza preavviso e senza alcun obbligo da parte sua. Nessuna parte di questa pubblicazione può essere riprodotta senza autorizzazione scritta.

## BENVENUTO

La motocicletta costituisce la tua sfida a domare un mezzo meccanico e un'avventura. Viaggi nel vento collegato alla strada da un veicolo pronto più di ogni altro a rispondere ad ogni tuo comando. A differenza dell'automobile, esso non ti rinchiude in una gabbia metallica. E come con un aeroplano, il controllo prima della guida e la regolare manutenzione sono fattori essenziali alla tua sicurezza. La tua ricompensa è la libertà.

Per raccogliere questa sfida in tutta sicurezza e per godere completamente della tua nuova avventura devi familiarizzarti completamente con questo manuale **PRIMA DI GUIDARE LA MOTOCICLETTA**.

Per qualsiasi riparazione, ricordati che il Concessionario Honda conosce meglio di tutti la tua motocicletta. Se possiedi le conoscenze e l'attrezzatura necessarie, il Concessionario può fornirti un Manuale di Servizio Honda ufficiale, che può aiutarti nell'operare i vari interventi di manutenzione e di riparazione.

Ti auguriamo una guida piacevole e ti ringraziamo di aver scelto una Honda.

- In questo manualei vari Paesi sono indicati con i codici seguenti.

GI	Germania	SD	Svezia
GII	Germania	F	Francia
AR	Austria	IT	Italia
SW	Svizzera	ED	Europa

\*G-I.....Tipo a potenza completa

\*G-II....Tipo a potenza limitata

- Le specifiche possono differire a seconda del Paese.

# GUIDA DELLA MOTOCICLETTA

## Pagina

- 1 SICUREZZA DI GUIDA
- 1 Regole di sicurezza
- 2 Equipaggiamento protettivo
- 3 Modifiche
- 4 Carico e accessori
  
- 7 UBICAZIONE DELLE PARTI
- 10 Strumenti e indicatori
  
- 13 COMPONENTI PRINCIPALI (Informazioni necessarie alla guida della motocicletta)
- 13 Sospensioni
- 14 Freni
- 8 Frizione
- 10 Liquido refrigerante
- 12 Carburante
- 16 Olio motore
- 17 Pneumatici
  
- 9 COMPONENTI SINGOLI ESSENZIALI
- 9 Interruttore d'accensione

## Pagina

- 30 Controlli sul manubrio destro
- 31 Controlli sul manubrio sinistro
  
- 32 CARATTERISTICHE (Non necessarie per la guida)
- 32 Bloccaggio dello sterzo
- 33 Portacasco
- 34 Fiancatina laterale
- 35 Scomparto documenti
  
- 36 GUIDA
- 36 Controlli precedenti la messa in moto
- 37 Avviamento del motore
- 39 Rodaggio
- 40 Guida
- 41 Frenata
- 42 Parcheggio
- 43 Suggerimenti contro i furti

## **MANUTENZIONE**

Pagina

- 44 **MANUTENZIONE**
- 45 Programma di manutenzione
- 47 Kit attrezzi
- 48 Numeri di serie
- 49 Etichetta di identificazione colore
- 49 *Precauzioni per la manutenzione*
- 50 *Filtro dell'aria*
- 51 Sfiato del basamento
- 52 Olio motore
- 56 Candele
- 58 Funzionamento del comando gas
- 59 Regime del minimo
- 60 Catena della trasmissione
- 65 Sospensioni anteriori e posteriori
- 66 Cavalletto laterale
- 67 Rimozione delle ruote
- 71 *Usura delle pastiglie del freno*
- 72 *Usura delle ganasce defreno*

Pagina

- 73 Batteria
- 75 Sostituzione dei fusibili
- 77 Regolazione dell'interruttore luce stop
  
- 78 **PULIZIA**
  
- 79 **GUIDA PER L'IMMAGAZZINAMENTO**
- 79 *Immagazzinamento*
- 80 *Rimozione dall'immagazzinamento*
  
- 81 **DATI TECNICI**

## SICUREZZA DI GUIDA

### ▲ATTENZIONE

\* La guida della motocicletta richiede precauzioni speciali da parte del guidatore per la sua stessa incolumità. Tenere a mente i punti seguenti prima della guida:

### REGOLE DI SICUREZZA

1. Effettuare sempre i controlli precedenti la messa in moto (pag. 34) prima di avviare il motore. Questa precauzione evita spesso incidenti e danni alla motocicletta.
2. La maggior parte degli incidenti è dovuta all'inesperienza del guidatore. Per guidare la motocicletta è obbligatorio essere titolari di una patente. Non guidare senza esserne muniti. MAI prestare la motocicletta ai principianti.
3. Molti investimenti causati dagli automobilisti succedono perché l'autista non vede il motociclista.  
Guidare perciò indossando una tenuta facilmente visibile per contribuire ad evitare gli incidenti:
  - Indossare abiti dai colori vivaci o riflettenti.
  - Non guidare sul lato meno visibile degli altri conducenti.
4. Rispettare scrupolosamente la segnaletica stradale e le norme sul traffico.
  - Molti incidenti sono causati dal superamento dei limiti di velocità. Rispettarli sempre e MAI correre ad una velocità maggiore di quella permessa dalle condizioni della strada.
  - Segnalare sempre prima di un sorpasso, una curva o un cambiamento di corsia. Evitare le manovre improvvise per non sorprendere gli altri guidatori.

5. Non farsi sorprendere dalle manovre improvvise di altri guidatori. Stare particolarmente attenti ai crocevia, agli sbocchi d'autostrada e agli ingressi e uscite dei parcheggi e delle stazioni di servizio.
6. Guidare sempre con entrambe le mani sul manubrio e i piedi sui poggipiedi. Il passeggero deve tenersi aggrappato alla motocicletta o al pilota con entrambe le mani e tenere entrambi i piedi sui poggipiedi.

## **EQUIPAGGIAMENTO PROTETTIVO**

1. La maggior parte degli incidenti motociclistici mortali è dovuta a ferite alla testa: portare SEMPRE il casco! Munirsi anche di occhiali o visiera, stivali, guanti e abbigliamento protettivo. Le stesse precauzioni sono necessarie per il passeggero.
2. Durante il funzionamento del motore l'impianto di scarico raggiunge temperature notevoli e, dopo il suo arresto, si raffredda lentamente. Mai toccarne alcuna parte. Indossare abiti che coprano completamente le gambe.
3. Mai indossare vestiti che si possono impigliare nelle leve di comando, poggipiedi, catena della trasmissione o ruote.

## MODIFICHE

### **⚠ATTENZIONE**

- \* Ogni modifica della motocicletta, o rimozione dell'attrezzatura originale, può comprometterne la sicurezza ed essere inoltre contraria alla legge. Rispettare le leggi e norme in vigore.

## CARICO E ACCESSORI

### ▲ ATTENZIONE

- \* **Per prevenire eventuali incidenti, usare la massima prudenza nell'aggiungere e guidare con accessori e bagaglio. L'aggiunta di accessori e bagaglio può ridurre la stabilità e le prestazioni della motocicletta, nonché abbassare i limiti di sicurezza durante l'uso. Mai guidare la motocicletta dotata di accessori ad una velocità superiore ai 130 km/hr. Questo limite massimo di velocità può inoltre essere ulteriormente ridotto dall'installazione di accessori non originali Honda, da un carico anomalo, dai copertoni usurati, dalle condizioni generali della motocicletta, della strada e atmosferiche. Queste considerazioni possono essere d'aiuto per decidere se e come equipaggiare la motocicletta e sul modo di caricarla in maniera sicura.**

## Carico

Il peso complessivo del guidatore, del passeggero, del bagaglio e di eventuali accessori non deve eccedere la capacità massima di carico di 180 kg della motocicletta. Il solo bagaglio non deve eccedere 20 kg.

1. **Mantenere il peso del bagaglio e degli accessori in basso e il più vicino possibile al baricentro della moto. Distribuire il carico uniformemente sui due lati per rendere minimo ogni scompenso. Tener presente che la manovrabilità e la stabilità della motocicletta diminuiscono in proporzione alla distanza del carico dal baricentro della stessa.**
2. **Regolare la pressione dei pneumatici (pag. 27) e la sospensione posteriore (pag. 13) secondo il carico e le condizioni di guida.**



3. Per una tenuta di strada sicura, il carico e gli accessori devono essere stabilmente ancorati. Controllare spesso che lo siano.
4. Non caricare in nessun caso con oggetti voluminosi e pesanti il manubrio, la forcella anteriore o il parafango. Ciò potrebbe compromettere la tenuta di strada della moto e causare una risposta dello sterzo più lenta del normale.

### **Accessori**

Per questa motocicletta sono stati disegnati accessori originali Honda appositi, che sono stati collaudati su di essa. Non essendo la casa in grado di controllare tutte le disponibilità del mercato, l'utente è personalmente responsabile della scelta, installazione ed uso di accessori non originali Honda. Seguire in ogni caso i consigli pratici forniti nel paragrafo "Carico", e quelli seguenti:

1. Controllare accuratamente che l'accessorio non copra alcuna luce, non riduca la distanza da terra e l'angolo d'inclinazione in curva, non limiti l'escursione delle sospensioni e l'angolo di sterzata, e che non ostacoli l'azionamento dei comandi.
2. Le carenature e i parabrezza di grandi dimensioni installati sugli organi dello sterzo, oppure quelli poco accuratamente progettati o installati male, possono dar luogo a forze di natura aerodinamica in grado di compromettere la tenuta di strada della motocicletta. Non si devono assolutamente adottare carenature che possano ridurre il libero flusso dell'aria per il raffreddamento del motore.

3. Gli accessori che alterano la posizione di guida del pilota ostacolando l'accesso ai comandi dei piedi e delle mani, possono allungare i tempi di reazione durante un'emergenza.
4. Non aggiungere apparecchiature elettriche che eccedano la capacità dell'impianto elettrico della moto. Un fusibile bruciato potrebbe altrimenti causare una pericolosa perdita delle luci o di potenza del motore.
5. Questa motocicletta non è stata progettata per trainare il sidecar o altri rimorchi. Il loro impiego può seriamente comprometterne la manovrabilità e sicurezza.
6. Qualsiasi modifica del circuito di raffreddamento può causare surriscaldamenti del motore o danneggiarlo seriamente. Non modificare i parafiamma e non installare accessori che possono ridurre il libero flusso dell'aria ai radiatori.

## UBICAZIONE DELLE PARTI

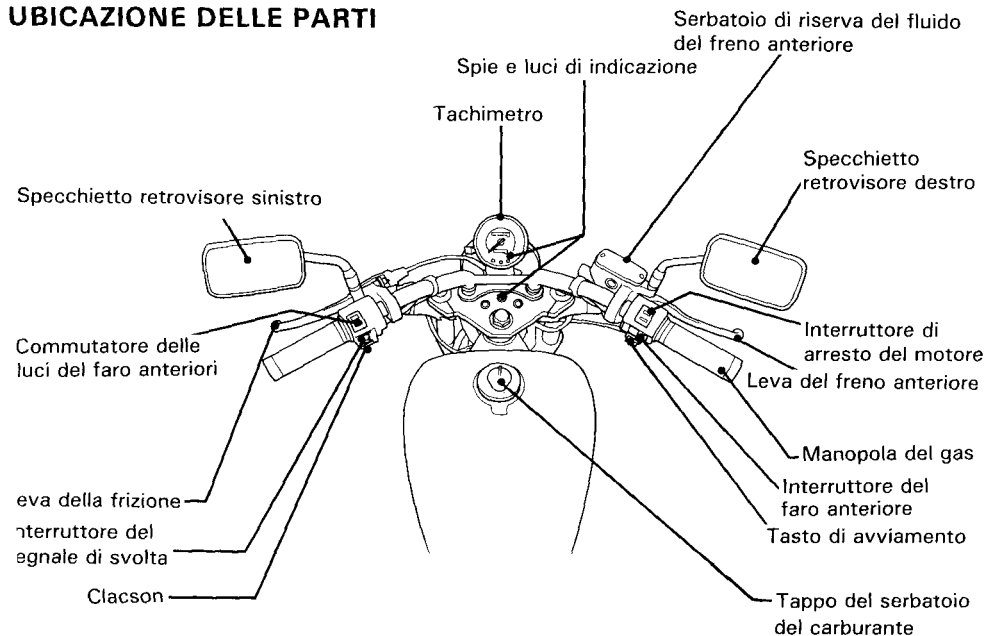

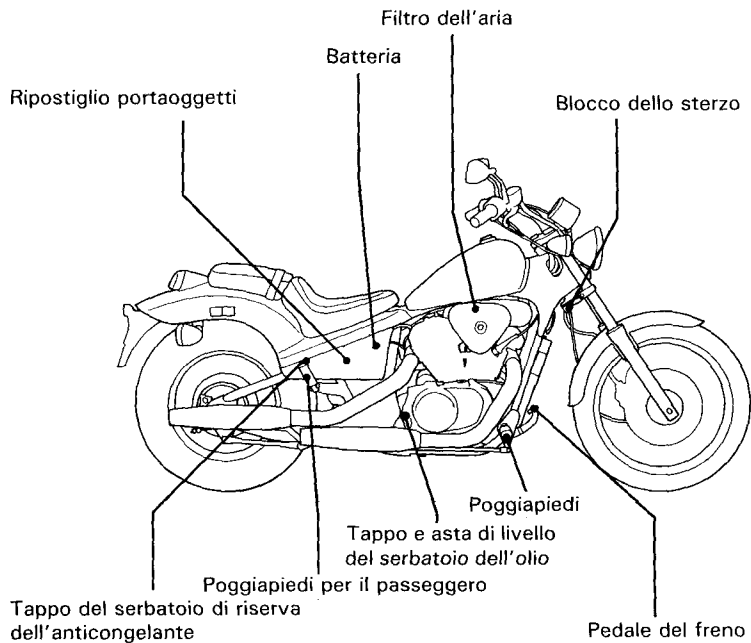

Rubinetto del carburante

Interruttore di accensione

Gancio portaelmetto

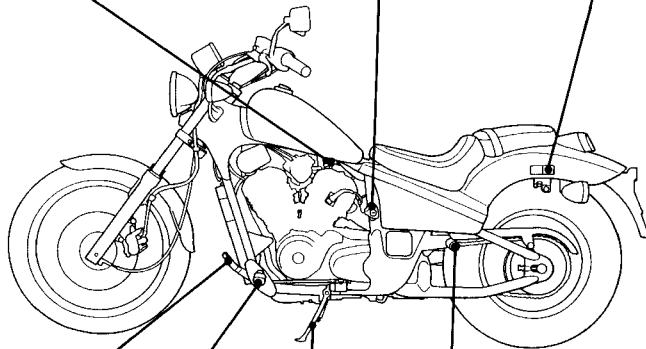

Poggiapiedi

Poggiapiedi per il passeggero

Pedale del cambio

Cavalletto laterale

## STRUMENTI E INDICATORI

Gli indicatori e le spie luminosi sono raggruppati tra gli strumenti. Le loro funzioni sono descritte nelle tabelle delle pagine seguenti.

- (1) Contachilometri parziale
- (2) Tachimetro
- (3) Contachilometri totalizzatore
- (4) Contagiri
- (5) Spia temperatura refrigerante
- (6) Indicatore direzione
- (7) Indicatore folle
- (8) Indicatore abbaglianti
- (9) Spia bassa pressione olio
- (10) Indicatore cavalletto laterale

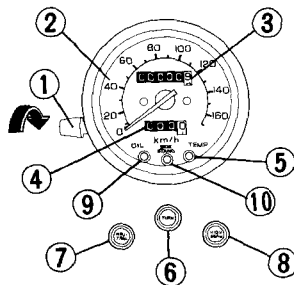

Rif. No.	Descrizione	Funzione
1	Manopola azzeramento contachilometri parziale	Azzerà (0) l'indicazione del contachilometri parziale. Girare la manopola nella direzione mostrata.
2	Tachimetro	Indica la velocità della guida.
3	Contachilometri totalizzatore	Indica i chilometri accumulati.
4	Contachilometri parziale	Indica i chilometri di un viaggio.
5	Spia temperatura refrigerante (rossa)	<p>Si accende quando il liquido refrigerante supera la temperatura normale d'esercizio.</p> <p>Se la spia si accende durante la guida, arrestare il motore e controllare il livello del refrigerante nel serbatoio d'espansione.</p> <p>Leggere le pagg. 20 e 21 e non guidare la motocicletta finché non si è corretto il problema.</p> <p><b>AVVERTENZA:</b></p> <p><b>* Se si eccede la temperatura massima d'esercizio si può danneggiare seriamente il motore.</b></p>
6	Indicatore direzione	Lampeggia quando si usano i segnali di direzione.
7	Indicatore folle (verde)	Si accende quando la marcia è in folle.
8	Indicatore abbaglianti (blu)	Si accende quando si usano gli abbaglianti.

Rif. No.	Descrizione	Funzione
9	Spia bassa pressione olio (rossa)	<p>Si accende quando la pressione dell'olio motore è al di sotto della gamma normale d'esercizio. Si deve accendere quando si gira l'interruttore d'accensione sulla posizione "ON" e il motore non gira. Si deve spegnere quando il motore parte, eccettuato un occasionale lampeggiamento vicino o al regime del minimo quando il motore è caldo.</p> <p><b>AVVERTENZA</b></p> <p>* <b>Se si fa girare il motore con pressione d'olio insufficiente lo si può danneggiare seriamente.</b></p>
10	Indicatore cavalletto laterale (ambra)	<p>Si accende quando si abbassa il cavalletto laterale. Parcheggiando la motocicletta, accertarsi che il cavalletto laterale sia completamente abbassato; la luce dell'indicatore segnala soltanto l'attivazione del sistema di interruzione dell'accensione del cavalletto laterale (pag. 66).</p>



## COMPONENTI PRINCIPALI (Informazioni necessarie alla guida della motocicletta)

### ⚠ ATTENZIONE

\* Se non si effettuano i controlli precedenti la messa in moto (pag. 36) c'è pericolo di gravi lesioni personali o danni alla motocicletta.

## SOSPENSIONE

### Sospensione posteriore

L'ammortizzatore (1) è regolabile su sette diverse posizioni per adeguarsi a diversi tipi di carico o di condizioni di marcia.

Regolare gli ammortizzatori posteriori usando una chiave a gancio.

Togliere il coperchio laterale sinistro.

La posizione 1 è per i carichi leggeri e le strade in buone condizioni. Le posizioni da 2 a 7 aumentano la precarica della molla per una sospensione posteriore più rigida, e vanno usate se si carica pesantemente la motocicletta.

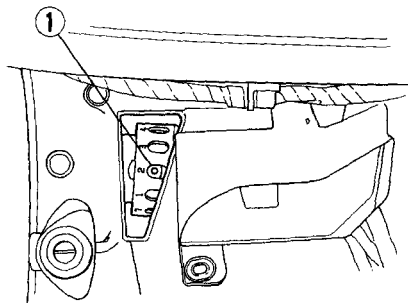

(1) Ammortizzatore

#### **▲ATTENZIONE**

- \* **Il gruppo dell'ammortizzatore posteriore comprende l'unità d'ammortizzazione contenente azoto ad alta pressione. Le istruzioni di questo manuale si limitano esclusivamente alla regolazione del gruppo dell'ammortizzatore posteriore. Non cercare di smontare, staccare o riparare l'unità di smorzamento, perché la sua esplosione può causare lesioni gravi.**
- \* **L'esplosione dell'unità di smorzamento, con pericolo di lesioni gravi, può verificarsi anche se la si fora o vi si avvicina una fiamma.**
- \* **La riparazione o l'eliminazione dell'unità di smorzamento deve essere operata esclusivamente da un Concessionario Honda autorizzato, oppure da un meccanico specializzato in possesso degli attrezzi speciali, dell'attrezzatura di sicurezza e del Manuale di Servizio Honda ufficiale.**

## **FRENI**

### **Freno anteriore**

Questa motocicletta è dotata di freni anteriori idraulici a disco. Col consumarsi delle pastiche, il livello del liquido freni cala per compensarne automaticamente l'usura.

Non sono necessarie regolazioni, ma si devono controllare periodicamente il livello del liquido e l'usura delle pastiche. Il circuito dei freni deve essere controllato frequentemente per accertarsi che non ci siano perdite di liquido. Se la corsa a vuoto della leva di controllo diventa eccessiva senza che le pastiche siano usurate oltre il limite di usura indicato (pag. 71), la causa è probabilmente dovuta alla presenza d'aria nel circuito, che deve perciò essere spurgato. Per questo intervento di manutenzione rivolgersi ad un concessionario Honda autorizzato.

Livello del liquido freni:

#### **▲ATTENZIONE**

- \* **Il liquido freni può causare irritazioni. Fare attenzione alla pelle e agli occhi. In caso di contatto, sciacquare completamente con acqua abbondante e rivolgersi al medico se del liquido è schizzato negli occhi.**

Controllare che il livello del liquido sia al di sopra del segno di livello minimo (5) con la motocicletta mantenuta dritta.

Aggiungere liquido freni nel serbatoio ogni volta che il livello si avvicina al segno di livello minimo (5). Svitare le viti (1), e togliere il coperchio del serbatoio (2), la piastra del diaframma (3) ed il diaframma (4). Riempire il serbatoio con LIQUIDO FRENI DOT 4 da una

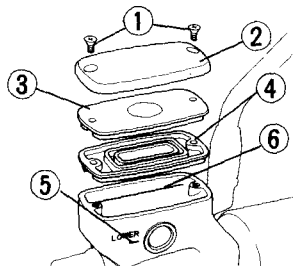

- |                          |                           |
|--------------------------|---------------------------|
| 1) Viti                  | (5) Segno livello minimo  |
| 2) Coperchio serbatoio   | (6) Segno livello massimo |
| 3) Piastra del diaframma |                           |
| 4) Diaframma             |                           |

lattina sigillata fino al segno di livello massimo (6). Rimettere a posto la membrana e il coperchio. Serrare saldamente le viti.

#### **AVVERTENZA:**

- \* Usando il liquido freni, fare attenzione alle parti di plastica e a quelle verniciate, perché può rovinarle.
- \* Per non spandere liquido freni al momento di aggiungerlo, accertarsi che il serbatoio sia orizzontale prima di toglierne il tappo.
- \* Usare soltanto liquido freni DOT 4 da una lattina sigillata.
- \* Fare molta attenzione che contaminanti quali sporco e acqua non entrino nel serbatoio del liquido freni.

#### Altri controlli:

Accertarsi che non ci siano perdite di liquido freni. Controllare che le tubazioni e gli organi di unione non presentino segni di usura o crepe.

## Freno posteriore

### Regolazione dell'altezza del pedale:

Il bullone di arresto (1) serve alla regolazione dell'altezza del pedale. Allentare il controdado (2) e girare il bullone di arresto. Serrare il controdado.

### Regolazione del freno:

1. Appoggiare la motocicletta sul cavalletto laterale.
2. Misurare la distanza di spostamento del pedale del freno posteriore (3) prima che il freno entri in azione. La corsa a vuoto deve essere di:

20—30 mm.

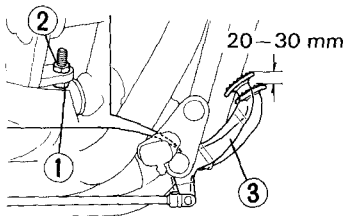

(1) Bullone arresto

(2) Controdado

(3) Pedale freno  
posteriore

Se è necessario regolarla, girare il dado di registro del freno posteriore (4).

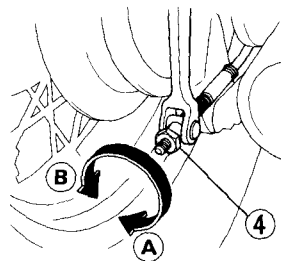

(4) Dado registro

(A) Per ridurre la corsa  
a vuoto

(B) Per aumentare la  
corsa a vuoto

3. Azionare diverse volte il freno e controllare che la ruota giri liberamente quando lo si rilascia.

**NOTA:**

- \* Accertarsi che lo scasso del dado di registro sia assestato sul perno del braccetto di azionamento freno.
- \* Se non si riesce ad ottenere la regolazione corretta con questo procedimento, rivolgersi ad un concessionario Honda autorizzato.

Altri controlli:

Accertarsi che il braccetto di azionamento freno, la molla e gli organi di unione siano in buone condizioni.

## FRIZIONE

La regolazione della frizione potrebbe essere necessaria se il motore si arresta quando si ingrana la marcia o se tende a strisciare, oppure se la frizione slitta causando un ritardo d'accelerazione rispetto alla velocità del motore. Le regolazioni di entità minore possono essere operate col registro del cavo della frizione (4) della leva (1).

La corsa a vuoto normale della leva della frizione è di:

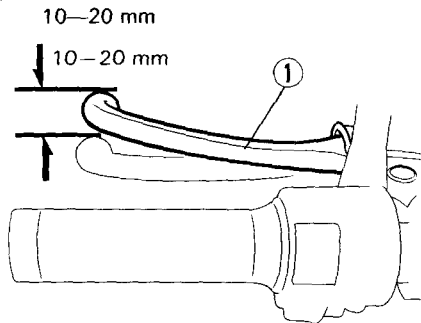

(1) Leva frizione

1. Rovesciare il parapolvere (2) di gomma. Allentare il controdado (3) e girare il registro (4). Serrare il controdado (3) e controllare la regolazione.
2. Se il registro è avvitato quasi del tutto o non è possibile ottenere la corsa a vuoto corretta, allentare il controdado (3) e girare completamente il registro del cavo (4). Serrare il controdado (3) e rimettere in posizione il parapolvere.

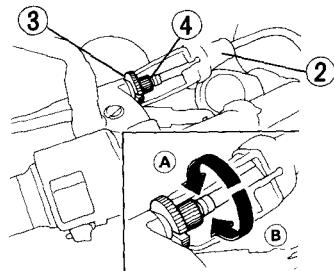

(2) Parapolvere  
(3) Controdado  
(4) Registro cavo frizione

(A) Per aumentare la corsa a vuoto  
(B) Per ridurre la corsa a vuoto

3. Allentare il controdado (6) all'altra estremità del cavo. Girare il dado di registro (5) in modo da ottenere la corsa a vuoto prescritta. Serrare il controdado (6) e controllare la regolazione.
4. Avviare il motore, schiacciare la leva della frizione e ingranare la marcia. Accertarsi che il motore non si arresti e che non strisci. Rilasciare gradualmente la leva della frizione e aprire il gas. La motocicletta deve partire dolcemente e accelerare gradualmente.

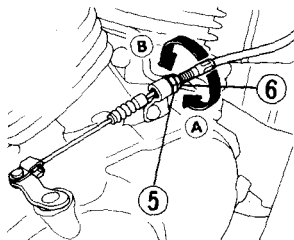

) Dado registro  
 ) Controdado

(A) Per aumentare la corsa a vuoto  
 (B) Per ridurre la corsa a vuoto

#### **NOTA:**

- \* Se non è possibile ottenere la regolazione corretta o se la frizione non funziona normalmente, rivolgersi ad un concessionario Honda autorizzato.

#### Altri controlli:

Controllare che il cavo della frizione non sia schiacciato o usurato e che non si blocchi o non funzioni. Lubrificare il cavo della frizione con un lubrificante per cavi reperibile sul mercato per evitarne l'usura prematura e la corrosione.

## **LIQUIDO REFRIGERANTE**

### **Raccomandazioni riguardo al liquido refrigerante**

L'utente deve mantenere in modo appropriato il liquido refrigerante per evitarne il congelamento, il surriscaldamento e la corrosione. Usare un liquido antigelo al glicole etilenico di alta qualità contenente inibitori di corrosione specialmente raccomandati per l'impiego nei motori in alluminio. (LEGGERE L'ETICHETTA DELLA LATTINA DELL'ANTIGELO.)

### **AVVERTENZA:**

- \* **Usare soltanto acqua potabile con pochi minerali o acqua distillata per la soluzione antigelo. Un'acqua ad alto contenuto di minerali o sale potrebbe rovinare il motore in alluminio.**

La motocicletta ha ricevuto in fabbrica una miscela al 50/50 di antigelo e acqua. Questa miscela è raccomandata per la maggior parte delle temperature di funzionamento e fornisce una buona protezione contro la corrosione. Una concentrazione maggiore di antigelo riduce le prestazioni del circuito di raffreddamento ed è raccomandata soltanto nel caso che sia necessaria una protezione supplementare contro il freddo. Una miscela del 40/60 (40% di antigelo) non produce la protezione adeguata contro la corrosione. Alle temperature sotto lo zero, controllare frequentemente il circuito di raffreddamento aggiungendo, se necessario una concentrazione maggiore di antigelo (fino ad un massimo del 60%).



## Controllo

Il serbatoio di riserva si trova dietro il coperchio laterale destro. Togliere il coperchio laterale destro.

Controllare il livello del liquido refrigerante nel serbatoio d'espansione (1) col motore alla sua temperatura normale d'esercizio e la motocicletta dritta. Se il livello del liquido è al di sotto

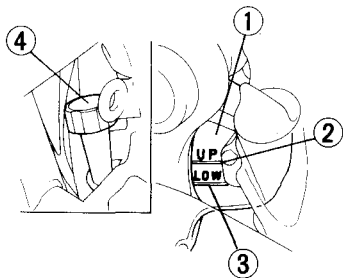

- 1) Serbatoio d'espansione
- 2) Segno di livello "UP"
- 3) Segno di livello "LOW"
- 4) Tappo del serbatoio d'espansione

del segno di livello "LOW" (3), togliere il tappo del serbatoio d'espansione (4) e aggiungere miscela refrigerante fino al segno di livello "UP" (2). Non togliere il tappo del radiatore.

### ATTENZIONE

- \* **Non togliere il tappo del radiatore quando il motore è caldo, perché il refrigerante è sotto pressione e può causare ustioni.**
- \* **Tenere lontane le mani e i vestiti dalla ventola di raffreddamento, perché può avviarsi automaticamente.**

Se il serbatoio d'espansione è vuoto, oppure se la perdita di liquido refrigerante è eccessiva, controllare se ci sono perdite e rivolgersi ad un concessionario Honda autorizzato per la riparazione.

## CARBURANTE

### Rubinetto manuale del carburante

La leva manuale (1) del carburante si trova sotto il lato sinistro del serbatoio del carburante. Posizionarlo su "ON" per il normale funzionamento, oppure su "RES" quando si comincia a finire l'alimentazione principale. La posizione "OFF" serve soltanto all'immagazzinamento per un tempo prolungato o durante gli interventi di manutenzione dei componenti del circuito del carburante.

### Alimentazione/interruzione automatica del carburante

Quando il rubinetto del carburante si trova sulla posizione "ON" (o "RES"), il carburante raggiunge i carburatori soltanto quando si avvia il motore o se esso sta girando. Un apposito diaframma nella pompa del carburante interrompe il flusso del carburante stesso quando il motore è fermo.

### Riserva

Quando l'alimentazione principale finisce, girare il A rubinetto del carburante sulla posizione "RES". Fare rifornimento al più presto possibile dopo aver girato il rubinetto su "RES", e posizionare poi di nuovo il rubinetto su "ON". La riserva è di: 1,9 litri

### ▲ATTENZIONE

- Per evitare di finire la benzina con un conseguente arresto improvviso in mezzo al traffico, imparare a girare il rubinetto del carburante durante la guida della motocicletta.

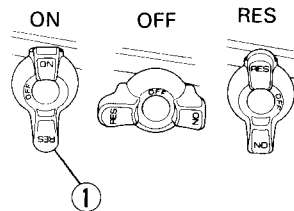

(1) Rubinetto del carburante

## Serbatoio del carburante

La capacità del serbatoio del carburante, riserva compresa, è di:

9,0 litri

Per aprire il tappo del serbatoio del carburante (1), infilare la chiave d'accensione (2) e girarla in senso orario. Il tappo si rialza e può essere tolto. Per chiudere il tappo del serbatoio del carburante, allineare il dispositivo di chiusura del tappo con la cava sul collo del foro di immissione. Spingere il tappo nel foro di immissione finché si chiude con uno scatto. Infilare la chiave. Usare benzina con poco o senza piombo e con un numero di ottano pari a 91 o superiore.

### AVVERTENZA:

**Se guidando ad una velocità costante con un carico normale il motore batte in testa, cambiare la marca di benzina. Se il battito in testa persiste, rivolgersi ad un concessionario Honda autorizzato. Ciò è un dovere dell'utente e la sua non ottemperanza viene considerata un danno causato dall'abuso della motocicletta, e come tale non è coperto dalla Garanzia Limitata.**

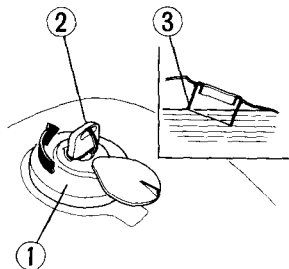

(1) Tappo serbatoio carburante

(2) Chiave accensione

(3) Collo foro immissione

#### **ATTENZIONE**

- \* **La benzina è estremamente infiammabile e, in determinate condizioni, esplosiva. Lavorare in un locale ben ventilato e col motore spento. Non fumare e non permettere fiamme o scintille nella zona di lavoro o dove c'è della benzina.**
- \* **Non riempire eccessivamente il serbatoio (la benzina non deve arrivare al collo del foro di immissione (3)). Dopo il rifornimento, accertarsi di aver chiuso saldamente il tappo del serbatoio.**
- \* **Fare attenzione di non rovesciare della benzina durante il rifornimento. La benzina uscita o il suo vapore potrebbero infiammarsi. Se si è sparsa della benzina, accertarsi che l'area circostante sia asciutta prima di accendere il motore.**
- \* **Evitare contatti ripetuti e prolungati con la pelle e di respirare i vapori della benzina. TENERE FUORI DALLA PORTATA DEI BAMBINI.**

#### **Benzina contenente alcool**

Se si desidera usare una benzina contenente alcool (gasolina), sceglierne una con un numero di ottano almeno pari a quello raccomandato dalla Honda. Ci sono due tipi di "gasolina": uno contenente alcool etilico e l'altro alcool metilico. Non si deve usare una benzina contenente oltre il 10% di alcool etilico. Non usare benzina contenente alcool metilico, o di legno, che non contenga anche cosolventi e inibitori di corrosione per l'alcool metilico. Non usare mai una benzina contenente oltre il 5% di alcool metilico, anche se contiene cosolventi e inibitori di corrosione.

#### **NOTA:**

- \* I danni al circuito del carburante e i problemi riguardanti le prestazioni del motore causati dall'uso di benzine contenenti alcool non sono coperti dalla garanzia. La Honda non può approvare o meno l'uso di benzine contenenti alcool metilico, perché i dati sulla loro idoneità sono ancora incompleti.

**NOTA:**

- \* Prima di fare rifornimento presso una stazione di servizio che non si conosce, cercare di scoprire se la benzina che vende contiene alcool e, in caso affermativo, di che tipo e in che percentuale. Se si notano effetti negativi di funzionamento durante l'uso di una benzina contenente alcool o che si pensa contenga alcool, sostituirla con un'altra che si è certi non contenga alcool.

## OLIO MOTORE

### Controllo del livello dell'olio motore

Controllare il livello dell'olio motore ogni giorno prima di guidare la motocicletta. Il livello deve essere mantenuto tra i segni di livello massimo (2) e minimo (3) dell'astina (1).

1. Avviare il motore e lasciarlo girare al minimo per alcuni minuti. Accertarsi che la spia rossa di bassa pressione olio si spenga. Se rimane accesa, spegnere immediatamente il motore.
2. Arrestare il motore e mantenere la motocicletta dritta su un terreno piano e solido.
3. Dopo alcuni minuti, togliere il tappo/astina del foro d'immissione olio, pulire l'astina e reinserirla senza avvitare il tappo. Il livello dell'olio deve essere tra i segni di livello massimo e minimo dell'astina.
4. Se necessario, aggiungere l'olio raccomandato fino al segno di livello massimo (pag. 52). Non superare il livello massimo.
5. Rimettere a posto il tappo/astina del foro immissione olio. Controllare che non ci siano perdite d'olio.

### AVVERTENZA:

- \* Se si fa girare il motore con olio motore insufficiente lo si può danneggiare seriamente.

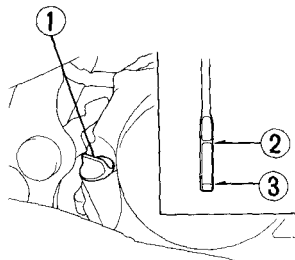

- (1) Tappo/astina foro immissione olio
- (2) Segno livello massimo
- (3) Segno livello minimo

## PNEUMATICI

La corretta pressione di gonfiaggio è indispensabile per ottenere il massimo di stabilità, comfort di marcia e per una lunga vita dei pneumatici. Controllare frequentemente la pressione di gonfiaggio dei pneumatici e, se necessario, ripristinarla al valore prescritto.

### NOTA:

La pressione dei pneumatici deve essere controllata "a freddo", e cioè prima dell'uso del mezzo.

Selezionare i pneumatici di ricambio corretti secondo le specifiche seguenti.

Controllare che nei pneumatici non ci siano tagli e chiodi od altri oggetti appuntiti conficcati. Nel caso che ci fossero danni, rivolgersi ad un concessionario Honda autorizzato per la sostituzione dei pneumatici o delle camere d'aria forate.

		Anteriore:	Posteriore
Dimensioni pneumatici		100/90-19 57S	170/80-15 77S
Pressione a freddo kPa (kg/cm <sup>2</sup> )	Solo pilota	200 (2,0)	200 (2,0)
	Pilota e passeggero	200 (2,0)	250 (2,5)
Marca pneumatici BRIDGESTONE DUNLOP		L309 F24	G540 K555

**▲ATTENZIONE**

- \* **Non cercare di rappazzare un pneumatico o una camera d'aria danneggiati, perché si potrebbero compromettere l'equilibratura e la sicurezza delle ruote.**
- \* **L'errato gonfiaggio dei pneumatici causa l'usura anormale del battistrada e crea seri pericoli nell'uso della moto. Una pressione insufficiente può causare lo slittamento del pneumatico sul cerchione, oppure addirittura il suo distacco, con conseguente perdita di controllo del mezzo.**
- \* **L'uso della moto con pneumatici eccessivamente usurati è pericoloso e compromette la loro aderenza alla strada e la manovrabilità del mezzo.**
- \* **L'uso di pneumatici diversi da quelli indicati sull'etichetta d'informazioni dei pneumatici può avere effetti negativi sulla tenuta di strada.**

Sostituire i pneumatici prima che la profondità del battistrada al centro del pneumatico raggiunga il limite di usura seguente:

Profondità minima battistrada	
Anteriore:	1,5 mm
Posteriore:	2,0 mm



## COMPONENTI SINGOLI ESSENZIALI

### INTERRUTTORE D'ACCENSIONE

L'interruttore di accensione (1) è ubicato sulla parte anteriore del coperchio laterale sinistro.

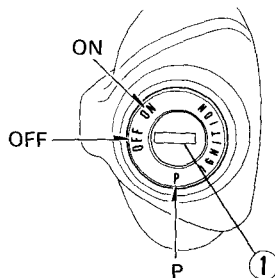

(1) Interruttore accensione

Posizione chiave	Funzione	Rimozione chiave
P (parcheggio)	Per parcheggiare la motocicletta vicino al traffico. Il fanale posteriore e la luce di posizione sono accesi, ma tutte le altre luci sono spente. Il motore non può essere avviato.	La chiave può essere sfilata.
OFF	Il motore e le luci non possono funzionare.	La chiave può essere sfilata.
ON	Luci e motore possono funzionare.	La chiave non può essere sfilata.

## CONTROLLI SUL MANUBRIO DESTRO

### Interruttore di arresto del motore

L'interruttore di arresto del motore (1) si trova a fianco della manopola di comando gas. Quando esso si trova sulla posizione "RUN" il motore funziona. Quando invece si trova sulla posizione "OFF" il motore non funziona. Questo interruttore serve principalmente da interruttore di sicurezza o d'emergenza e va normalmente lasciato sulla posizione "RUN".

### Interruttore delle luci del faro

L'interruttore delle luci del faro (3) ha tre posizioni: "H", "P" e "OFF", contrassegnata da un puntino rosso alla sinistra della "P".

H: Faro, fanale posteriore, luce di posizione e luci degli strumenti accesi.

P: Luce di posizione, fanale posteriore e luci degli strumenti accesi.

OFF (puntino): Faro, fanale posteriore, luce di posizione e luci degli strumenti spenti.

### Pulsante d'avviamento

Il tasto di avviamento (2) si trova sotto l'interruttore del faro anteriore (3). Quando si preme il pulsante d'avviamento, il motorino d'avviamento fa girare il motore. Vedere dalla pag. 37 il paragrafo "Procedura d'avviamento".

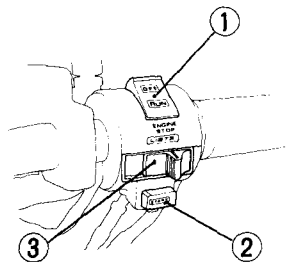

- (1) Interruttore arresto motore
- (2) Pulsante avviamento
- (3) Interruttore luce faro

## CONTROLLI SUL MANUBRIO SINISTRO

### Commutatore delle luci del faro (1)

Selezionare la posizione "HI" per selezionare gli abbaglianti e quella "LO" per selezionare gli anabbaglianti.

### Interruttore del segnale di direzione (2)

Spostare l'interruttore sulla posizione "L" per segnalare la svolta a sinistra e sulla posizione "R" per segnalare la svolta a destra. Premerlo per spegnere il segnale di direzione.

### Pulsante dell'avvisatore acustico (3)

Premere il pulsante per azionare il segnalatore acustico.

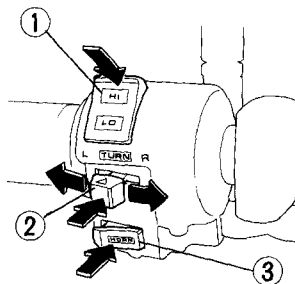

- (1) Commutatore luci faro
- (2) Interruttore segnale direzione
- (3) Pulsante avvisatore acustico

## CARATTERISTICHE (Non necessarie per la guida)

### BLOCCAGGIO DELLO STERZO

La serratura dello sterzo (1) si trova sul canotto di sterzo.

Per bloccare lo sterzo:

(Modello SW, ED, F, AR, IT)

Girare completamente il manubrio a sinistra, infilare la chiave nella serratura, girarla in senso orario e sfilarla.

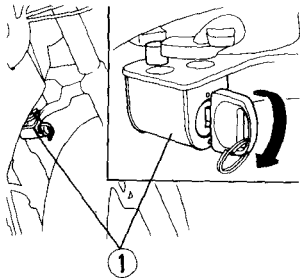

(1) Serratura sterzo (SW, ED, F, AR, IT)

(Modello GI, GII, SD)

La serratura dello sterzo (1) si trova sul piantone di sterzo. Girare completamente il manubrio a sinistra, infilare la chiave dello sterzo nella serratura, girarla di 60° a sinistra e spingere completamente in dentro la serratura. Girare la chiave nella sua posizione originale e sfilarla. Per sbloccare lo sterzo usare il procedimento inverso di bloccaggio.

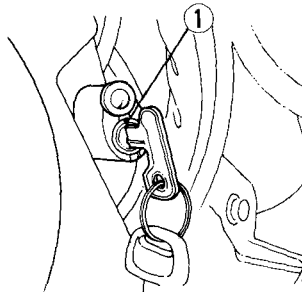

(1) Serratura sterzo (GI, GII, SD)

## PORTACASCO

Il portacasco (1) si trova sul lato sinistro, sotto la sella. Inserire la chiave di accensione (2) e ruotarla in senso orario per aprire il portaelmetto. Agganciare l'elmetto sull'apposito perno (3) e spingere poi il perno in dentro.

### ATTENZIONE

\* Il portacasco serve alla sicurezza del casco quando si parcheggia la motocicletta. Non guidare col casco attaccato al portacasco; esso potrebbe interferire con la guida e causare la perdita di controllo del mezzo.

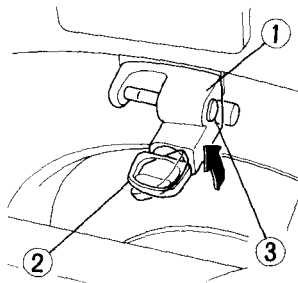

- (1) Portacasco
- (2) Chiave accensione
- (3) Gancio casco

## COPERCHIO LATERALE

Per togliere i coperchi laterali destro e sinistro (1), estrarre le prese sporgenti (2) e tirare poi il coperchio laterale dolcemente verso il basso per sganciare le linguette (3).

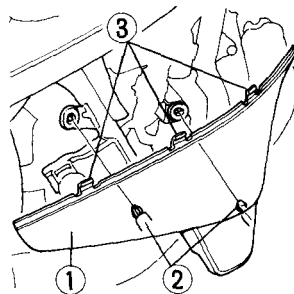

- (1) Coperchio laterale
- (2) Prese sporgenti
- (3) Linguette

## Scomparto dei documenti

Lo scomparto dei documenti (1) si trova dietro il coperchio laterale destro.

Questo manuale di istruzioni ed altri eventuali documenti devono essere conservati in questo alloggiamento.

Quando si procede al lavaggio della motocicletta, fare attenzione a non inondare di acqua questa zona.

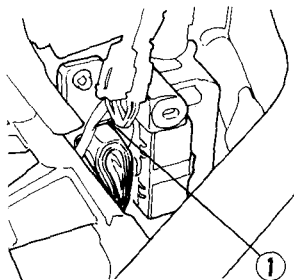

(1) Scomparto dei documenti

## GUIDA

### CONTROLLI PRECEDENTI LA MESSA IN MOTO

#### **▲ATTENZIONE**

\* **Se non si effettuano i controlli precedenti la messa in moto c'è pericolo di gravi lesioni personali o danni alla motocicletta.**

Controllare ogni giorno la motocicletta prima di avviare il motore. I controlli elencati richiedono soltanto alcuni minuti e a lungo andare fanno risparmiare tempo, denaro e possono anche salvare la vita del pilota.

1. Livello olio motore—Aggiungere olio motore se necessario (pag. 26). Controllare che non ci siano perdite.
2. Livello carburante—Fare rifornimento se necessario (pag. 23). Controllare che non ci siano perdite.
3. Livello liquido refrigerante—Aggiungere liquido refrigerante se necessario. Controllare che non ci siano perdite (pag. 20–21).
4. Freni anteriore e posteriore—Controllarne il

funzionamento; accertarsi che non ci siano perdite di liquido freni. Regolare la corsa a vuoto se necessario (pag. 14–17).

5. Pneumatici—Controllarne le condizioni e il gonfiaggio (pag. 27–28).
6. Catena di trasmissione — Verificarne le condizioni ed il lasco (vedi pag. 59–60). Regolare e lubrificare se necessario.
7. Manopola di comando gas—Controllare che si apra e richiuda scorrevolmente in tutte le posizioni dello sterzo.
8. Luci e avvisatore acustico—Controllare che il faro, il fanale posteriore/luce dello stop, segnali di direzione e l'avvisatore acustico funzionino correttamente.
9. Interruttore di arresto motore—Controllare che funzioni correttamente (pag. 30).
10. Sistema di interruzione di corrente da cavalletto laterale—Controllare che funzioni correttamente (vedi pag. 66).

Correggere ogni condizione anormale prima della guida. Se non si è in grado di farlo da soli rivolgersi ad un concessionario Honda autorizzato.



## AVVIAMENTO DEL MOTORE

- Questa motocicletta è dotata di un sistema di disattivazione automatica dell'accensione collegata al cavalletto laterale. Se questo cavalletto è abbassato il motore non può essere avviato a meno che la trasmissione non sia in folle. Se il cavalletto è sollevato il motore può essere avviato con il cambio in folle, o con il cambio inserito e la leva della frizione tirata. Se il motore viene avviato con il cavalletto laterale abbassato, si spegne comunque non appena si ingrana la marcia.

### ATTENZIONE

**Mai far girare il motore in un ambiente chiuso, perché i gas di scarico contengono monossido di carbonio velenoso che può far perdere i sensi e causare morte.**

### OTA:

Non usare il motorino elettrico d'avviamento per più di 5 secondi alla volta. Rilasciare il pulsante d'avviamento per circa 10 secondi prima di premerlo di nuovo.

## Preparativi

Prima di avviare il motore, infilare la chiave, girare l'interruttore d'accensione sulla posizione "ON" e controllare che:

- la marcia sia in folle (spia del folle accesa).
- l'interruttore di arresto del motore si trovi sulla posizione "RUN".
- la spia rossa di bassa pressione dell'olio sia accesa.

### Procedura di avviamento

1. Se si è a motore freddo, estrarre la manopola dell'aria (1) sulla posizione completamente aperta (A).
2. Premere il pulsante d'avviamento.
3. Scaldare il motore aprendo e chiudendo la manopola di comando gas finché gira normalmente con lo starter chiuso.

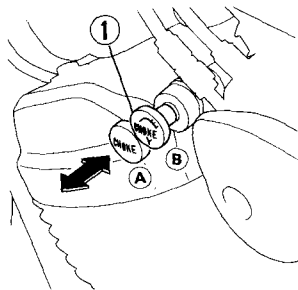

- (1) Manopola dell'aria  
(A) Completamento aperta  
(B) Completamento chiusa

### AVVERTENZA:

- \* La spia rossa di bassa pressione dell'olio (2) si deve spegnere alcuni secondi dopo l'avviamento del motore. Se essa rimane accesa, spegnere immediatamente il motore e controllare il livello dell'olio motore. Se si fa funzionare il motore con una pressione dell'olio insufficiente lo si può danneggiare seriamente.

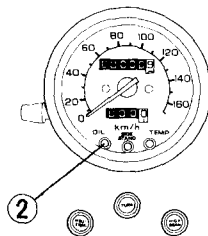

- (2) Spia bassa pressione olio

## **Motore ingolfato**

Se dopo diversi tentativi il motore non parte, potrebbe essere ingolfato da un eccesso di carburante. Per liberare il motore ingolfato, girare l'interruttore di arresto del motore sulla posizione "OFF" e spingere in avanti la leva dello starter sulla posizione di chiusura completa (B). Aprire completamente la manopola di comando gas e far girare il motore per 5 secondi. Aspettare 10 secondi, girare l'interruttore di arresto del motore sulla posizione "ON" e seguire la procedura del paragrafo "Avviamento del motore" (pag. 37).

## **RODAGGIO**

Durante i primi 1.000 km, evitare di aprire completamente la manopola di comando gas e mai sforzare il motore. Non guidare alla stessa velocità per lunghi periodi di tempo.

Durante il rodaggio iniziale, le nuove superfici sono a contatto le une con le altre e si consumano rapidamente.

Il rodaggio di 1.000 km è progettato per compensare questa usura minore. Un rodaggio eseguito con cura assicura un'eccellente durata di servizio e le prestazioni ottimali del motore.

## GUIDA

### ATTENZIONE

- \* Rileggersi il paragrafo "Sicurezza di guida" (pag. 12—14) prima della partenza.
- \* Accertarsi che il cavalletto laterale si sia rialzato completamente prima della partenza.

### NOTA:

- \* Controllare il funzionamento del meccanismo del cavalletto laterale. (Leggere il capitolo "PROGRAMMA DI MANUTENZIONE" a pag. 45 e la spiegazione "CAVALLETTO LATERALE" a pag. 66.)
1. Scaldare il motore.
  2. Mentre il motore gira al minimo, schiacciare la leva della frizione e ingranare la prima abbassando il pedale del cambio.
  3. Rilasciare lentamente la leva della frizione aumentando gradualmente la velocità. La buona coordinazione di queste due azioni assicura una partenza dolce.
  4. Quando la motocicletta ha acquistato una accelerazione uniforme, ridurre la velocità del motore, schiacciare di nuovo la leva della

frizione e ingranare la seconda rialzando il pedale del cambio. Ripetere questo procedimento per tutte le altre marce.

5. Coordinare l'azione del gas e dei freni per una decelerazione uniforme.
6. Azionare contemporaneamente entrambi i freni anteriore e posteriore, senza esercitare una forza tale da bloccare le ruote, perché altrimenti si riduce l'efficienza della frenata e il controllo della motocicletta diventa difficile.

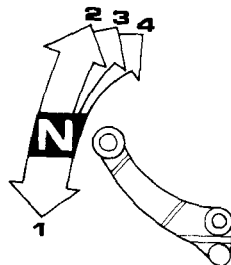

## FRENATA

1. Per la frenata normale, azionare gradualmente entrambi i freni anteriore e posteriore scalando le marce secondo la velocità della motocicletta.
2. Per la decelerazione massima, chiudere la manopola di comando gas e azionare energicamente entrambi i freni anteriore e posteriore. Staccare la frizione prima dell'arresto della motocicletta.

### ATTENZIONE

Se si aziona soltanto il freno anteriore o quello posteriore si riduce notevolmente l'efficacia della frenata. Una frenata troppo brusca potrebbe causare il bloccaggio delle ruote riducendo la stabilità della moto.

Ogni volta possibile, ridurre la velocità o frenare prima di una curva; se si chiude la manopola di comando gas o se si frena in curva le ruote potrebbero slittare riducendo il controllo del mezzo.

- \* Guidando sul bagnato o sotto la pioggia, oppure su strade dissestate, la monovrabilità e la capacità di arrestarsi della moto si riducono. Tutte le manovre del pilota devono allora essere naturali e dolci. Le brusche accelerazioni, frenate e svolte possono causare la perdita di controllo del mezzo. Per motivi di sicurezza, usare la massima prudenza frenando, accelerando e svoltando.
- \* Percorrendo un lungo tratto in discesa ripida, frenare usando la compressione del motore scalando le marce con l'uso intermittente di entrambi i freni. Se si usano continuamente i freni si può causare un surriscaldamento e ridurre l'efficienza della frenata.
- \* Non guidare sul freno. In altre parole, non azionare il pedale del freno se non si intende frenare. In caso contrario si usura eccessivamente il freno danneggiandolo o causandone la perdita per surriscaldamento. La luce dello stop potrebbe inoltre confondere gli altri utenti della strada.

## **PARCHEGGIO**

1. Dopo l'arresto della motocicletta, mettere la marcia in folle, girare il rubinetto del carburante sulla posizione "OFF", girare il manubrio completamente a sinistra, posizionare l'interruttore d'accensione su "OFF" e sfilare la chiave.
2. Parcheggiandola, appoggiare la motocicletta sul cavalletto laterale.

## **AVVERTENZA:**

- \* **Parcheggiare la motocicletta su un terreno piano e solido per evitare che si rovesci.**
  - \* **Parcheggiando su un terreno in pendio, rivolgere la motocicletta verso la salita per evitare che scivoli dal cavalletto laterale rovesciandosi.**
3. Bloccare lo sterzo per prevenire i furti (pag. 32).

## **NOTA:**

- \* Arrestandosi per poco tempo vicino al traffico di notte si può girare l'interruttore d'accensione sulla posizione "P" e sfilare la chiave. Ciò fa accendere il fanale posteriore per rendere visibile la motocicletta. Fare però attenzione che la batteria si scarica se si lascia a lungo l'interruttore d'accensione sulla posizione "P".

## SUGGERIMENTI CONTRO I FURTI

1. Bloccare sempre lo sterzo, e non lasciare mai la chiave inserita nella serratura. Ciò può sembrare elementare, ma la gente ha la tendenza a dimenticare.
2. Le informazioni sulla registrazione della motocicletta devono essere sempre accurate e aggiornate.
3. Parcheggiare sempre la motocicletta nel garage chiuso, se possibile.
4. Usare dispositivi antifurto di buona qualità.
5. Scrivere il proprio nome, indirizzo e numero di telefono in questo manuale di istruzioni e conservare il manuale nella motocicletta. Spesso la motocicletta viene identificata grazie alle informazioni scritte sul manuale trovato ancora nella motocicletta.

NOME: \_\_\_\_\_

INDIRIZZO: \_\_\_\_\_  
\_\_\_\_\_  
\_\_\_\_\_

TELEFONO NO.: \_\_\_\_\_

## MANUTENZIONE

- Quando è necessario un intervento di servizio tener presente che i concessionari Honda autorizzati conoscono meglio di tutti la motocicletta e che sono perfettamente attrezzati per la sua manutenzione e riparazione. La manutenzione può anche essere affidata alle officine specializzate che la eseguono regolarmente, oppure la maggior parte degli interventi può essere effettuata dal proprietario della motocicletta, purché sia tecnicamente qualificato e disponga dell'attrezzatura e dei dati di servizio necessari.
- Queste istruzioni si basano sul fatto che la motocicletta venga impiegata esclusivamente per gli scopi per cui è stata progettata. Il suo uso a velocità molto sostenute o in condizioni anormali, come in luoghi eccessivamente bagnati o polverosi, necessita interventi di manutenzione più frequenti di quelli specificati nel PROGRAMMA DI MANUTENZIONE. Per l'uso più conforme alle proprie necessità rivolgersi ad un concessionario Honda autorizzato.



## PROGRAMMA DI MANUTENZIONE

Gli interventi seguenti richiedono una certa conoscenza tecnica. Alcuni (soprattutto quelli contrassegnati da \* e \*\*) richiedono una conoscenza tecnica maggiore e attrezzi speciali. Consultare un concessionario Honda autorizzato. Effettuare il controllo di pre-corsa ad ogni scadenza prevista dal programma di manutenzione.

I: CONTROLLARE E PULIRE, REGOLARE, LUBRIFICARE O SOSTITUIRE SE NECESSARIO

C: PULIRE R: SOSTITUIRE A: REGOLARE L: LUBRIFICARE

ELEMENTO	FREQUENZA	QUELLO CHE SI →		LETTURE DEL CONTACHILOMETRI [NOTA (1)]							
		VERIFICA PER PRIMO ↓	x 1.000 km	1	6	12	18	24	30	36	Vedi a pag.
			x 1.000 mi	0,6	4	8	12	16	20	24	
NOTA	MESI		6	12	18	24	30	36			
* LINEA DI ALIMENTAZIONE DEL CARBURANTE					I			I		I	—
* FUNZIONAMENTO DELLA FARFALLA					I			I		I	58
* ARIA DEL CARBURATORE					I			I		I	—
FILTRO DELL'ARIA	NOTA 2						R			R	50
SPURGO DEL CARTER	NOTA 3				C	C	C	C	C	C	51
CANDELE					I	R	I	R	I	R	56-57
* GIOCO VALVOLE					I		I		I	I	—
OLIO MOTORE					R		R		R	R	26-52
FILTRO DELL'OLIO MOTORE					R		R		R	R	53-55
* SINCRONIZZAZIONE DEL CARBURATORE					I		I		I	I	—
* VELOCITÀ DEL CARBURATORE AL MINIMO					I	I	I	I	I	I	59
LIQUIDO DI RAFFREDDAMENTO DEL MOTORE	NOTA 4						I		I	I	20-21
* SISTEMA DI RAFFREDDAMENTO							I		I	I	—
* SISTEMA DI RIFORMIMENTO SECONDARIO DELL'ARIA	NOTA 5						I		I	I	—

ELEMENTO	FREQUENZA	QUELLO CHE SI VERIFICA PER PRIMO → ↓	LETTURE DEL CONTACHILOMETRI [NOTA (1)]								Vedi a pag.
			x 1.000 km	1	6	12	18	24	30	36	
			x 1.000 mi	0.6	4	8	12	16	20	24	
NOTA	MESI		6	12	18	24	30	36			
CATENA DI TRASMISSIONE			I, L OGNI 1.000 km								60 - 64
FLUIDO DEI FRENI	NOTA 4			I	I	R	I	I	R	14 - 15	
USURA GANASCE/PASTICCHE FRENO				I	I	I	I	I	I	71 - 72	
SISTEMA FRENANTE				I		I		I		14 - 17	
* INTERRUTTORE DELLA LUCE DI STOP					I		I		I	77	
* CORRETTEZZA DELLA POSIZIONE FARO ANTERIORE					I		I		I	—	
SISTEMA DELLA FRIZIONE				I	I	I	I	I	I	16 - 17	
CAVALLETTO LATERALE					I		I		I	66	
* SOSPENSIONI					I		I		I	65	
* DADI, BULLONI, ALTRI ELEMENTI DI FISSAGGIO					I		I		I	—	
** ROUTE E PNEUMATICI					I	I	I	I	I	—	
** CUSCINETTI DELLA TESTATA DELLO STERZO					I		I		I	—	

\* Questi interventi devono essere effettuati da un concessionario HONDA autorizzato, a meno che l'utente non disponga della attrezzatura, dati di servizio e preparazione tecnica necessari. Riferirsi al manuale d'officina HONDA.

\*\* Per motivi di sicurezza si raccomanda di fare effettuare questi interventi ESCLUSIVAMENTE da un concessionario HONDA autorizzato.

**NOTA:**

1. Per percorrenze chilometriche più elevate, ripetere con la frequenza indicata nella tabella.
2. Più frequentemente se la moto viene impiegata in zone più bagnate e polverose del normale.
3. Più frequentemente guidando sotto la pioggia o a tutto gas.
4. Sostituire ogni 2 anni, o agli intervalli indicati dal contachilometri, secondo la condizione che si verifica per prima.
5. Solamente nel tipo per la Svizzera.

## KIT ATTREZZI

La borsa degli attrezzi (1) si trova nell'apposito scompartimento, ubicato dietro il coperchio laterale sinistro. Con gli attrezzi del kit si possono eseguire alcune riparazioni d'emergenza, o comunque di minore importanza, e determinate sostituzioni sul bordo della strada.

- Chiave a forchetta 10 x 12 mm
- Chiave a forchetta 14 x 17 mm
- Pinze
- Chiave esagonale 5 mm
- Chiave esagonale 6 mm
- Cacciavite No. 2
- Cacciavite a croce No. 2
- Impugnatura per cacciaviti
- Chiave a forchetta 8 mm
- Chiave a bussola 17 mm
- Chiave a bussola 24 mm
- Chiave a gancio
- Barra di rottura
- Chiave per candele
- Borsa attrezzi

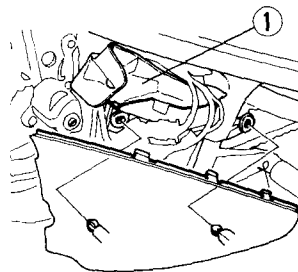

(1) Kit attrezzi

## NUMERI DI SERIE

I numeri di serie del telaio e del motore sono necessari per la registrazione della motocicletta. Essi possono anche essere richiesti dal concessionario per l'ordinazione dei ricambi.

Scrivere qui i numeri per un comodo riferimento. Il numero del telaio (1) è stampigliato sul lato destro della testa di sterzo.

Il numero del motore (2) è stampigliato su lato destro del carter.

TELAIO NO. \_\_\_\_\_

MOTORE NO. \_\_\_\_\_

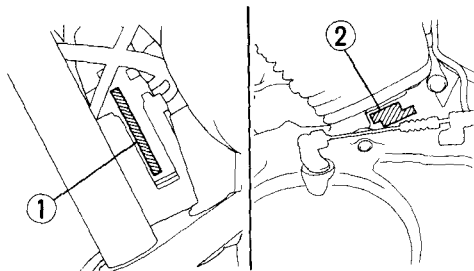

(1) Numero del telaio

(2) Numero del motore

## ETICHETTA DI IDENTIFICAZIONE DEL COLORE

L'etichetta colori (1) è applicata al telaio, sotto il sedile anteriore. Essa serve all'ordinazione dei ricambi. Scrivere qui il colore e il codice per un comodo riferimento.

COLORE \_\_\_\_\_

CODICE \_\_\_\_\_

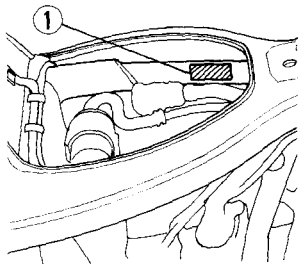

1) Etichetta identificazione colore

## PRECAUZIONI PER LA MANUTENZIONE

### ATTENZIONE

- \* Se la motocicletta si è rovesciata o è stata coinvolta in un incidente, controllare che le leve di comando, i cavi, i tubi, la pinza del freno, gli accessori e le altre parti vitali non siano danneggiati. Non guidare la motocicletta se il danno ne compromette la sicurezza. Far controllare i componenti principali da un concessionario Honda autorizzato, compresi il telaio, le sospensioni, il manubrio e le sue parti, per accertare che non ci siano difetti d'allineamento e danni che l'utente non sia in grado di rilevare.
- \* Arrestare il motore e supportare la motocicletta su una superficie piana e solida prima di procedere a qualsiasi intervento di manutenzione.
- \* Per la manutenzione e le riparazioni usare ricambi Honda nuovi e genuini, o i loro equivalenti. I ricambi di qualità non equivalente possono compromettere la sicurezza della motocicletta.

## FILTRO DELL'ARIA

(Riferirsi alle precauzioni per la manutenzione a pag. 49.)

La manutenzione del filtro dell'aria deve essere effettuata a intervalli regolari (pag. 45), e più frequentemente se si guida in luoghi eccessivamente bagnati o polverosi.

1. Svitare il bullone (2) e togliere il coperchio del filtro dell'aria (1).
2. Togliere l'arresto (3) del filtro dell'aria dopo averne svitato le viti (4).

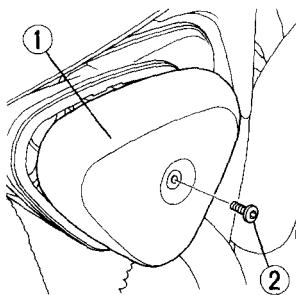

- (1) Coperchio filtro aria  
(2) Bullon

3. Estrarre l'elemento filtrante (5) e gettarlo via.
4. Installare il nuovo elemento filtrante.
5. Installare le parti rimosse col procedimento opposto di rimozione.

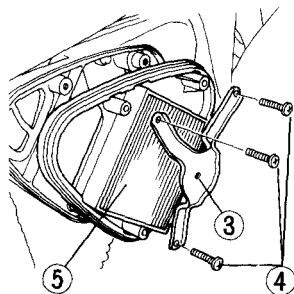

- (3) Arresto (4) Viti  
(5) Elemento filtrante

## SFIATO DEL BASAMENTO

(Riferirsi alle precauzioni per la manutenzione a pag. 49.)

1. Togliere il tappo di scarico (1) dal tubo e scaricare i depositi.
2. Rimettere a posto il tappo di scarico.

### NOTA:

\* La manutenzione deve essere effettuata più frequentemente se si guida la motocicletta sotto la pioggia, a tutto gas e dopo averla lavata o se si è rovesciata.

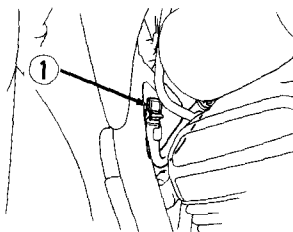

(1) Tappo scarico

## OLIO MOTORE

(Riferirsi alle precauzioni per la manutenzione a pag. 49.)

### olio motore

Un buon olio motore ha diverse proprietà desiderabili. Usare soltanto olio motore di qualità, altamente detergente e garantito sulla lattina di essere conforme o superiore ai requisiti di servizio SE o SF.

### Viscosità:

Il grado di viscosità dell'olio motore deve basarsi sulla media delle condizioni atmosferiche prevalenti nell'area d'uso della motocicletta. Quanto segue fornisce una guida alla selezione del grado o della viscosità corretti dell'olio da usare alle varie temperature atmosferiche.

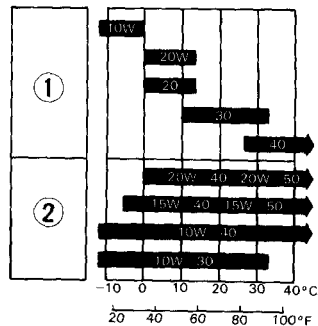

(1) Grado singolo (2) Multigrado



## Olio motore e filtro

La qualità dell'olio motore è il fattore principale per la vita di servizio del motore. Cambiare l'olio motore alle scadenze di manutenzione prescritte (pag. 45.)

### NOTA:

Per assicurare lo scarico completo e rapido dell'olio al momento della sostituzione, il motore deve essere alla normale temperatura di funzionamento e con la motocicletta sul cavalletto laterale.

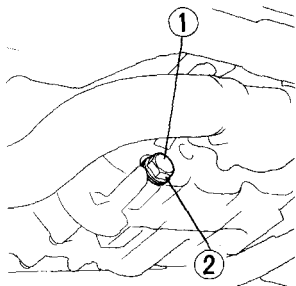

- ) Tappo scarico olio
- ) Rondella tenuta

### AVVERTENZA:

\* Per evitare perdite d'olio e di danneggiare il filtro non si deve appoggiare il motore sul filtro dell'olio.

1. Per drenare l'olio, togliere il tappo dell'apertura di rabbocco, il tappo (1) di drenaggio dell'olio e la rondella (2) di tenuta.

### ATTENZIONE

- \* Il motore riscaldato e l'olio che contiene sono molto caldi; stare attenti a non scottarsi.
2. Togliere il filtro dell'olio (3) con una chiave per filtri e scaricare l'olio residuo. Gettar via il filtro dell'olio.

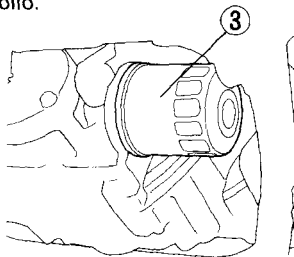

- (3) Filtro olio

3. Verificare che la guarnizione ad O del nuovo filtro dell'olio sia in buone condizioni.
4. Cospargere d'olio motore il nuovo anello di tenuta in gomma del filtro dell'olio (4).
5. Installare il nuovo filtro dell'olio e serrarlo con la coppia di:  
10 N•m (1,0 kg-m)

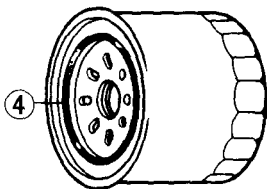

(4) Gomma del filtro dell'olio

6. Controllare che la rondella di tenuta del tappo di scarico sia in buone condizioni e rimettere a posto il tappo.  
Coppia di serraggio tappo scarico olio:
7. 35 N•m (3,5 kg-m)  
Riempire il serbatoio con l'olio raccomandato:  
2,25 l circa
8. Rimettere a posto il tappo del foro d'immissione olio.
9. Avviare il motore e lasciarlo girare al minimo per 2—3 minuti.
10. Arrestare il motore e controllare che il livello dell'olio raggiunga il segno di livello massimo dell'astina con la motocicletta dritta su un terreno piano. Accertarsi che non ci siano perdite d'olio.

**NOTA:**

- \* Guidando in luoghi molto polverosi sostituzione dell'olio deve essere effettuata più frequentemente di come prescritto dal programma di manutenzione.

**NOTA:**

- \* Disfarsi dell'olio motore usato tenendo conto dell'ambiente. Consigliamo di portarlo alla stazione di servizio presso cui lo si acquista abitualmente in un recipiente sigillato. Non gettarlo nella spazzatura e non rovesciarlo per terra.

**AVVERTENZA:**

- \* **L'olio motore usato può causare il cancro della pelle se lo si maneggia a lungo. Anche se ciò è molto improbabile, a meno che non lo si maneggi giornalmente, si raccomanda di lavare completamente le mani con acqua e sapone subito dopo averlo maneggiato.**

## CANDELE

(Riferirsi alle precauzioni per la manutenzione a pag. 56.)

Candele raccomandate:

Normali:

DPR8EA-9 (NGK) o X24EPR-U9 (ND)

Per climi freddi (al disotto dei 5°C)

DPR7EA-9 (NGK) o X22EPR-U9 (ND)

Guida continua ad alta velocità:

DPR9EA-9 (NGK) o X27EPR-U9 (ND)

1. Staccare le pipette dalle candele.
2. Togliere ogni traccia di sporco dalla base delle candele. Rimuovere le candele con la chiave per candele in dotazione al kit attrezzi.

3. Controllare che sugli elettrodi e la porcellana centrale non ci siano depositi o incrostazioni carboniose e segni di corrosione. Sostituire la candela se i depositi o la corrosione sono eccessivi. Pulire le candele incrostate o bagnate con un pulitore per candele, o con un filo di ferro.
4. Controllare la distanza tra gli elettrodi (1) con uno spessore a filo. Se è necessario regolarla, piegare con cautela l'elettrodo di massa (2). La distanza tra gli elettrodi deve essere di:

0,8—0,9 mm.

Accertarsi che le rondelle delle candele siano in buone condizioni.

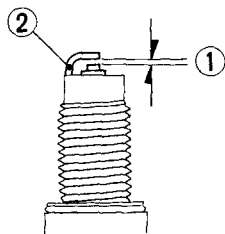

(1) Distanza elettrodi (2) Elettrodo di massa

5. Con la rondella attaccata, avvitare a mano la candela per evitare che si incastri di traverso.
6. Serrare le candele nuove di 1/2 giro con una chiave per candele in modo da comprimerne le rondelle. Se si riusa una candela, essa richiede in genere 1/8 o 1/4 di giro dopo che si è assestata.
7. Rimettere a posto le pipette sulle candele.

**AVVERTENZA:**

- \* **La candela deve essere serrata saldamente, perché altrimenti diventa molto calda e può danneggiare il motore.**
- \* **Mai usare candele con un grado termico sbagliato, perché altrimenti si può danneggiare seriamente il motore.**

## FUNZIONAMENTO DEL COMANDO GAS

(Riferirsi alle precauzioni per la manutenzione a pag. 49.)

1. Controllare che la manopola di comando gas ruoti liberamente dalla posizione d'apertura completa a quella di chiusura completa in entrambe le posizioni di sterzata massima.
2. Misurare la corsa a vuoto della manopola alla flangia della manopola.

La corsa a vuoto normale della manopola è di :

2—6 mm circa.

Per regolare la corsa a vuoto, allentare il controdado (1) e girare il registro (2).

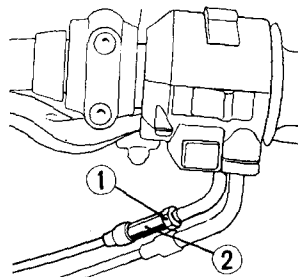

(1) Controdado

(2) Registro

## REGIME DEL MINIMO

(Riferirsi alle precauzioni per la manutenzione a pag. 49.)

La seguente procedura di regolazione del regime del minimo deve essere usata soltanto nel caso che il cambiamento di quota abbia effetti negativi sul regime del minimo normale regolato dal concessionario. Rivolgersi ad un concessionario Honda autorizzato per la regolazione periodica dei carburatori, compresa la regolazione dei singoli carburatori e la loro sincronizzazione.

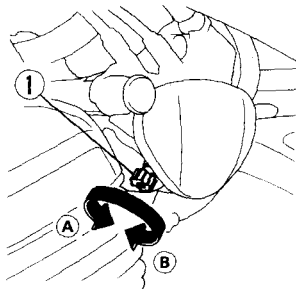

(1) Vite andatura minimo

(A) Per aumentare  
(B) Per ridurre

### VOTA:

Per la regolazione accurata del regime del minimo il motore deve essere alla normale temperatura di funzionamento. Dieci minuti di guida nel traffico sono sufficienti.

Scaldare il motore e mettere la marcia in folle.

Regolare il regime del minimo mediante la vite di andatura minimo (1).

Regime minimo (GI, GII, AR, SD, F, IT, ED):

1.100 ± 100 giri/min (marcia in folle)

Regime minimo (SW):

1.200 ± 50 giri/min (marcia in folle)

## CATENA DELLA TRASMISSIONE

(Riferirsi alle precauzioni per la manutenzione a pag. 49.)

La vita d'esercizio della catena della trasmissione dipende dalla sua corretta lubrificazione e regolazione. Se la manutenzione non viene effettuata correttamente, si può causare l'usura prematura della catena o danneggiare i pignoni. La catena della trasmissione deve essere controllata e regolata come prescritto nel paragrafo "Controlli precedenti la messa in moto" (pag. 36). La manutenzione deve essere effettuata più frequentemente se si guida la motocicletta in condizioni difficili o in luoghi molto polverosi.

### Controllo:

1. Spegner il motore, sistemare la motocicletta sul cavalletto laterale e mettere la marcia in folle.
2. Controllare il gioco sul braccio inferiore della catena tra i due pignoni. Il gioco della catena deve essere regolato in modo da permettere il movimento a mano seguente:  
20 – 30 mm

Spostare in avanti la motocicletta per girare la ruota posteriore e controllare il gioco della catena mentre la ruota gira.

Il gioco della catena deve rimanere costante mentre la ruota gira. Se invece il gioco si verifica in alcune sezioni soltanto, vuol dire che ci sono delle maglie schiacciate o grippate. Il grippaggio può spesso essere eliminato lubrificando la catena.

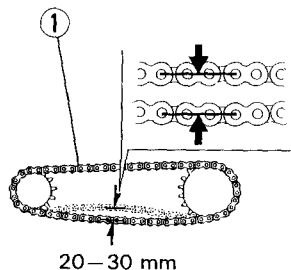

(1) Catena trasmissione



3. Ruotare lentamente la ruota posteriore e controllare che la catena e i pignoni non abbiano i difetti seguenti:

#### CATENA DELLA TRASMISSIONE

- \* Rulli danneggiati
- \* Perni allentati
- \* Maglie secche o rugginose
- \* Maglie schiacciate o grippate
- \* Usura eccessiva
- \* Regolazione sbagliata
- \* Anelli di tenuta mancanti

#### PIGNONI

- \* Denti eccessivamente usurati
- \* Denti rotti o danneggiati

Se la catena ha rulli danneggiati, perni allentati o anelli di tenuta mancanti deve essere sostituita. Se la catena sembra secca o rugginosa, ha bisogno di lubrificazione supplementare. Le maglie schiacciate o grippate devono essere completamente lubrificate e rimesse in condizione di funzionare. Se ciò non è possibile, bisogna sostituire la catena.

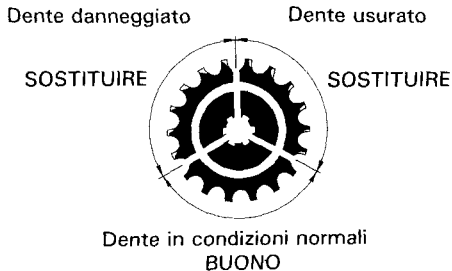

### Regolazione:

Il gioco della catena della trasmissione deve essere controllato e, se necessario, regolato dopo ogni 1.000 km. Se si usa la motocicletta ad alta velocità o in condizioni di frequente accelerazione rapida, la catena deve essere regolata più spesso.

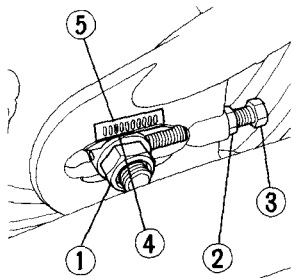

- (1) Dado perno ruota
- (2) Controdado
- (3) Bullone di regolazione della catena di trasmissione.
- (4) Segno riferimento
- (5) Graduazioni della scala di corrispondenza

Per la regolazione della catena procedere nel modo seguente:

1. Sollevare la motocicletta sul cavalletto laterale con la marcia in folle e l'interruttore di accensione disinserito.
2. Allentare il dado del perno ruota (1).
3. Allentare i controdadi (2) di entrambi i bullone di registro (3).
4. Girare entrambi i bullone di registro di un numero uguale di giri fino ad ottenere il *gioco corretto* della catena. Girare i bullone in senso orario per stringere la catena e in senso antiorario per aumentarne il gioco. Regolare il gioco sul punto a metà tra il pignone di comando e il pignone della ruota posteriore. Girare la ruota posteriore e controllare di nuovo il gioco su altri punti della catena.

Il gioco della catena deve essere di:  
20–30 mm

5. Controllare l'allineamento dell'assale posteriore verificando che i contrassegni (4) del regolatore della catena siano allineati con le corrispondenti graduazioni della scala (5) che si trova sul forcellone.

Entrambi i segni destro e sinistro devono corrispondere. Se l'allineamento dell'assale non è corretto, ruotare il bullone di regolazione destro o sinistro sino a quando i contrassegni vengono a trovarsi in corrispondenza della graduazione della scala che si trova sul forcellone, e verificare poi di nuovo il lasco della catena.

5. Serrare il dado del perno ruota con la coppia di:

90 N·m (9,0 kg-m).

Stringere lentamente i bullone di registro e serrare poi i controdadi bloccando i bullone di registro con una chiave.

La corsa a vuoto del pedale del freno posteriore si altera quando si riposiziona la ruota posteriore per regolare il gioco della catena. Controllare la corsa a vuoto del pedale del freno e regolarla se necessario.

#### Controllo dell'usura:

Regolando la catena, controllarne l'etichetta di usura. Se, dopo aver correttamente regolato il gioco della catena, la zona rossa (6) dell'etichetta viene a trovarsi allineata con il contrassegno (4) che si trova sulla rondella dell'assale, ciò significa che la catena è eccessivamente consumata e deve essere sostituita. Il gioco corretto è di:

20–30 mm.

Questa motocicletta è dotata di una catena di trasmissione con aggancio principale a picchetto, che richiede un attrezzo speciale per il taglio e la picchettatura. Con questa catena non fare uso di un aggancio principale di tipo ordinario. Rivolgersi in proposito al rivenditore Honda autorizzato.

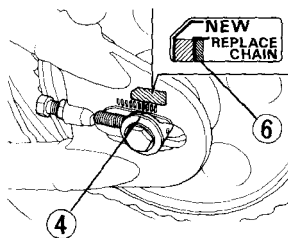

(4) Contrassegno

(6) Zona rossa

### Lubrificazione e pulitura:

Lubrificare la catena dopo ogni 1.000 km, oppure quando sembra secca.

Gli anelli di tenuta della catena possono essere danneggiati dalla pulitura a vapore, il lavaggio ad alta pressione e da alcuni solventi. Pulire la catena con un solvente ad alto punto di infiammabilità, come cherosene. Asciugare e lubrificare la catena soltanto con olio per ingranaggi SAE 80 o 90. I lubrificanti per catene in commercio possono contenere solventi dannosi per gli anelli di tenuta in gomma della catena.

Catena di ricambio:

RK525SM3

### **AVVERTENZA:**

- \* **La catena della trasmissione di questa motocicletta è dotata di piccoli anelli di tenuta tra le maglie. Essi servono a mantenere il grasso all'interno della catena per prolungarne la vita di servizio. Bisogna però usare precauzioni speciali per la regolazione, la lubrificazione, il lavaggio e la sostituzione della catena.**

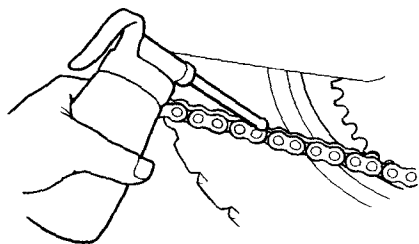

## **CONTROLLO DELLA SOSPENSIONE ANTERIORE E POSTERIORE**

(Riferirsi alle precauzioni per la manutenzione a pag. 49.)

1. Controllare il gruppo della forcella anteriore bloccando il freno anteriore e pompando su e giù energicamente la forcella. La forcella deve rispondere dolcemente e non ci devono essere perdite d'olio.
2. Fodera della forcella posteriore — Può essere controllata premendo con forza sul lato della ruota posteriore, tenendo la motocicletta sollevata su di un apposito blocco di sostegno.
3. Controllare con cura che tutti gli organi di unione della sospensione anteriore e posteriore siano stretti saldamente.

## CAVALLETTO LATERALE

(Riferirsi alle precauzioni per la manutenzione a pag. 49.)

Verificare che il sistema del cavalletto laterale funzioni in modo corretto.

- Verificare che la molla (1) non sia danneggiata e non abbia perduto in tensione, e che il complesso del cavalletto laterale possa muoversi liberamente.
  - Controllare il funzionamento del sistema di disattivazione del motore per mezzo del cavalletto laterale.
1. Montare in sella, rialzare il cavalletto laterale e mettere la marcia in folle.

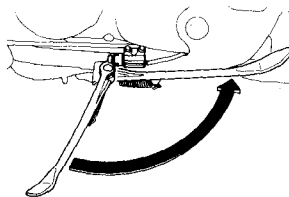

(1) Molla

2. Mettere in moto il motore, tirare la leva della frizione ed ingranare la marcia.
3. Abbassare completamente il cavalletto laterale.
4. Il motore deve spegnersi quando si abbassa il cavalletto laterale.

Se il sistema del cavalletto laterale non funziona come descritto, rivolgersi ad un concessionario Honda autorizzato per il assistenza.

## RIMOZIONE DELLE RUOTE

Riferirsi alle precauzioni per la manutenzione a pag. 49.)

### NOTA:

Questa motocicletta è dotata del solo cavalletto laterale. Perciò, se è necessario rimuovere la ruota anteriore o posteriore, bisogna sollevare il centro della motocicletta con un cricco od altro supporto adatto. Se non lo si possiede, rivolgersi ad un concessionario Honda autorizzato.

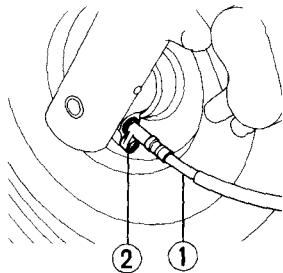

- 1) Cavo contachilometri
- 2) Vite fissaggio cavo contachilometri

## Rimozione della ruota anteriore

1. Sollevare la ruota anteriore da terra con un paranco a catena.
2. Staccare il cavo del contachilometri (1) togliendo la vite di fissaggio del cavo del contachilometri (2).
3. Svitare i bulloni (3) di bloccaggio della forcella e togliere l'assale anteriore (4).  
Estrarre il perno ruota. Rimuovere la ruota anteriore.

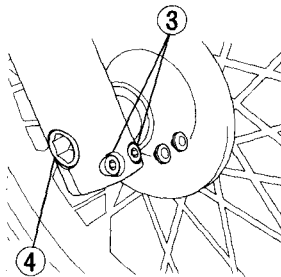

- (3) Bulloni di bloccaggio della forcella
- (4) Assale anteriore

## NOTA:

- \* Non schiacciare la leva del freno con la ruota rimossa dalla motocicletta, perché altrimenti il pistone della pinza viene forzato fuori dalla pompa e si causa la perdita di liquido freni. In tal caso è necessario l'intervento di manutenzione del circuito dei freni. Per questo servizio rivolgersi ad un concessionario Honda autorizzato.

### Note sull'installazione:

Per installare la ruota anteriore, mettere il disco del freno tra le pastiche facendo attenzione di non danneggiarle e inserire il perno ruota dal gambale sinistro della forcella.

Accertarsi che l'appendice di ritegno (5) del gambale sia a contatto con quella del rinvo del contachilometri. Stringere i bulloni di ancoraggio del perno ruota e il bullone del perno ruota con la coppia prescritta.

Coppia di torsione dell'assale anteriore:  
75 N•m (7,5 kg-m)

Coppia di torsione dei bulloni di bloccaggio della forcella:  
22 N•m (2,2 kg-m)

Dopo aver installato la ruota, azionare diverse volte i freni e controllare che la ruota giri liberamente quando li si rilasciano.

### **ATTENZIONE**

- \* Se non si è usata una chiave dinamometrica per l'installazione della ruota rivolgersi ad un concessionario Honda autorizzato per fare verificare che il montaggio sia corretto. Se l'installazione non è corretta si potrebbero ridurre le prestazioni di frenata della motocicletta.

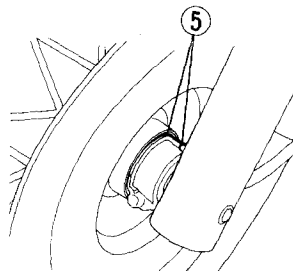

(5) Appendici ritegno



## rimozione della ruota posteriore

Riferirsi alle precauzioni per la manutenzione a ag. 49.)

- Sollevare la motocicletta dal terreno ponendo un apposito sostegno sotto il motore.
- Togliere il dado di registro (1) del freno posteriore, staccare l'asta di azionamento del freno (2) dal braccetto di azionamento del freno (3) spingendo in giù il pedale del freno.

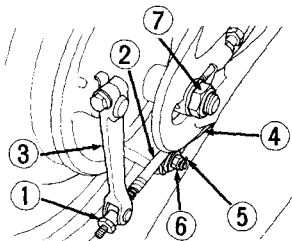

Dado registro (1) Coppiglia (5)  
Asta azionamento freno (2) Dado braccetto (6)  
braccetto (3) Dado (7)  
Braccetto azionamento dell'assale (4)  
freno (5)  
Braccetto arresto (6)

3. Staccare il braccetto di arresto (4) dal piatto portaceppi togliendo la coppiglia (5), il dado del braccetto di arresto (6), la rondella e la boccola isolante in gomma.
4. Togliere il dado del perno ruota (7) bloccando il perno ruota all'estremità opposta con una chiave.
5. Estrarre il perno ruota (8).
6. Togliere la catena di trasmissione dalla ruota dentata spingendo in avanti la ruota posteriore.
7. Rimuovere la ruota posteriore.

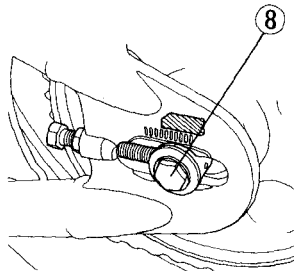

(8) Assale

### Note sull'installazione:

- Serrare i dadi e bulloni con le coppie seguenti:  
Coppia di serraggio dado perno ruota:  
90 N•m (9,0 kg-m)  
Coppia di serraggio dado braccetto di arresto freno:  
27 N•m (2,7 kg-m)
- Regolare la catena di trasmissione (pag. 60) ed il freno (pag. 16).
- Azionare diverse volte il freno e controllare che la ruota giri liberamente quando lo si rilascia.

### **▲ ATTENZIONE**

- \* Se non si è usata una chiave dinamometrica per l'installazione della ruota, rivolgersi al più presto ad un concessionario Honda autorizzato per fare verificare che il montaggio sia corretto. Se l'installazione non è corretta si potrebbero ridurre le prestazioni di frenata della motocicletta.

### **AVVERTENZA:**

- \* Sostituire sempre le coppie usate con altre nuove.

## USURA DELLE PASTICCHE DEL FRENO

(Riferirsi alle precauzioni per la manutenzione a pag. 49.)

L'usura delle pastiglie del freno dipende dalla severità d'uso, dal tipo di guida e dalle condizioni della strada. Le pastiglie si consumano più rapidamente sulle strade non asfaltate e bagnate. Per determinare il grado di usura delle pastiglie, ispezionarle guardandole da sotto la pinza (1), agli intervalli di manutenzione previsti. Se una delle due pastiglie è consumata sino al limite inferiore della scanalatura (2), entrambe le pastiglie devono essere sostituite in coppia.

### NOTA:

Usare soltanto pastiglie di ricambio Honda originali acquistate presso un concessionario Honda autorizzato. Se è necessaria la manutenzione dei freni rivolgersi ad un concessionario Honda autorizzato.

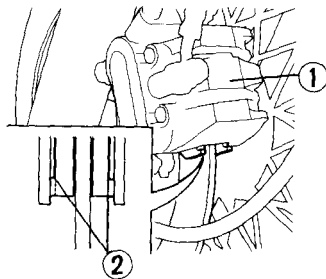

(1) Pinza

(2) Scanalatura

## USURA DELLE GANASCE DEL FRENO

(Riferirsi alle precauzioni per la manutenzione a pag. 49.)

Il freno posteriore è dotato di un indicatore di usura.

Quando si aziona il freno, la freccia (1) attaccata al braccetto di azionamento del freno (2) si sposta verso il segno di riferimento (3) del piatto portaceppi (4).

Se la freccia si allinea col segno di riferimento quando si aziona a fondo il freno, bisogna sostituire le pastiche.

### NOTA:

\* Se è necessaria la manutenzione dei freni rivolgersi ad un concessionario Honda autorizzato. Usare soltanto ricambi Honda originali o i loro equivalenti.

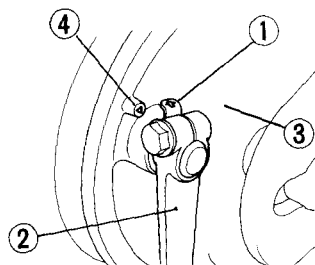

(1) Freccia  
(2) Braccetto  
azionamento  
freno

(3) Segno  
riferimento  
(4) Piatto portaceppi

## BATTERIA

(Riferirsi alle precauzioni per la manutenzione a pag. 49.)

Non è necessario controllare il livello del liquido elettrolitico o aggiungere acqua distillata, perché la batteria è del tipo che non richiede la manutenzione (sigillata). Se la batteria perde liquido elettrolitico o se sembra debole (causando un avviamento difficoltoso od altri problemi elettrici), rivolgersi ad un concessionario Honda autorizzato.

## AVVERTENZA:

**Non cercare di togliere i tappi di tenuta degli elementi, perché altrimenti si può danneggiare la batteria.**

**Immagazzinando la motocicletta per un lungo periodo di tempo, toglierne la batteria e ricaricarla completamente. Conservarla poi in un posto fresco e asciutto. Nel caso la batteria venga lasciata nella motocicletta, si consiglia di scollegare il cavo negativo dal terminale della batteria.**

## ATTENZIONE

\* **Anche se la batteria è sigillata, emana gas esplosivi. Tenere fiamme e scintille lontane dalla batteria.**

## Rimozione della batteria

1. Togliere il coperchio laterale sinistro.
2. Togliere i connettori (1).
3. Staccare per primo dalla batteria il cavo (2) del terminale negativo (-).

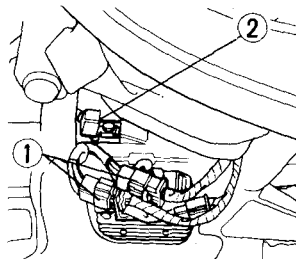

- (1) Connettori  
(2) Cavo del terminale negativo (-)

4. Togliere il coperchio laterale destro e le coperture di vinile (A), (B) e (C).
5. Togliere la scatola dei fusibili (3).
6. Togliere il coperchio (4) della batteria dopo averne svitato i bulloni.
7. Staccare il cavo (5) del terminale positivo (+).
8. Estrarre la batteria dalla scatola della batteria.

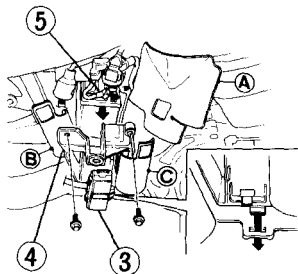

- (A), (B), (C) Coperture di vinile  
 (3) Scatola dei fusibili  
 (4) Coperchio della batteria  
 (5) Cavo del terminale positivo (+)

#### ATTENZIONE

- \* La batteria emana gas esplosivi; tenere lontane le fiamme, scintille e sigarette. Provvedere alla ventilazione adeguata durante la ricarica.
- \* La batteria contiene acido solforico (liquido elettrolitico). Il contatto con la pelle o gli occhi può causare ustioni serie. Indossare abiti di protezione e una maschera per il viso.
  - Se il liquido elettrolitico finisce sulla pelle, lavarlo via con acqua abbondante.
  - Se del liquido elettrolitico dovesse schizzare negli occhi lavarli con acqua abbondante per almeno 15 minuti e chiamare poi il medico.
- \* Il liquido elettrolitico è velenoso.
  - Se per sbaglio lo si ingerisce, bere grandi quantità d'acqua o latte e continuare con latte, magnesia o olio vegetale e chiamare il medico.
- \* **TENERE FUORI DALLA PORTATA DE BAMBINI.**

## SOSTITUZIONE DEI FUSIBILI

(Riferirsi alle precauzioni per la manutenzione a pag. 49.)

Il fusibile principale (1), ubicato sull'interruttore del motorino di avviamento magnetico vicino alla batteria, dietro il coperchio laterale destro, è da 30 A.

Il fusibile principale di ricambio (2) si trova nella scatola dei fusibili (4).

La scatola dei fusibili (4) si trova vicino alla batteria, dietro il coperchio laterale destro. I fusibili prescritti sono di 10A e 15A.

Se i fusibili saltano frequentemente, vuol dire in genere che c'è un cortocircuito o un sovraccarico dell'impianto elettrico. Per la riparazione

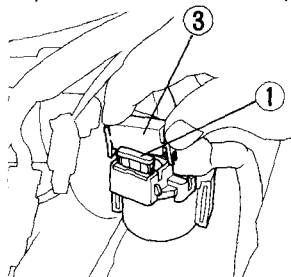

1) Fusibile principale (3) Connettore filo

rivolgersi ad un concessionario Honda autorizzato.

### AVVERTENZA:

\* Per evitare cortocircuiti accidentali, girare l'interruttore d'accensione sulla posizione "OFF" prima di controllare o sostituire i fusibili.

Per sostituire il fusibile principale (1), rimuovere la fiancatina destra del telaio, staccare il connettore del filo (3) dell'interruttore magnetico d'avviamento ed estrarre il fusibile vecchio. Installare il nuovo fusibile e ricollegare il connettore.

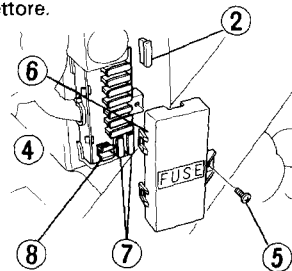

(2) Fusibile principale di ricambio  
(4) Scatola dei fusibili (5) Vite  
(6) Coperchio (7) Fusibili di ricambio  
(8) Dispositivo estraifusibili

Per sostituire uno qualunque dei fusibili nella scatola (4), togliere prima il coperchio laterale destro. Togliere il coperchio del portafusibili (6) estraendo le viti che lo fissano. I fusibili di ricambio (7) si trovano nel portafusibili. Togliere il fusibile vecchio dalle mollette con l'estrattore fusibili (8). Spingere il nuovo fusibile nelle mollette e rimettere a posto il coperchio del portafusibili. Serrare le viti. Reinstallare il coperchio laterale destro.

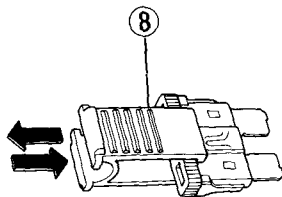

(8) Dispositivo estraifusibili

**ATTENZIONE**

\* **Mai usare un fusibile con una taratura diversa da quella prescritta. In caso contrario si può danneggiare seriamente l'impianto elettrico, con pericolo d'incendio, e causare una pericolosa perdita delle luci o di potenza del motore di notte o nel traffico.**

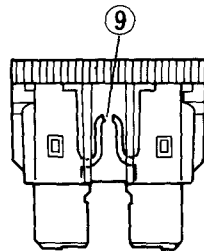

(9) Fusibile saltato



## REGOLAZIONE DELL'INTERRUTTORE LUCE STOP

(Riferirsi alle precauzioni per la manutenzione a pag. 49.)

Controllare regolarmente il funzionamento dell'interruttore della luce dello stop (1) sul lato destro dietro il motore.

La regolazione si effettua girando il dado di registro (2). Girare il dado nella direzione (A) se l'interruttore funziona in ritardo, e girarlo invece nella direzione (B) se esso funziona in anticipo.

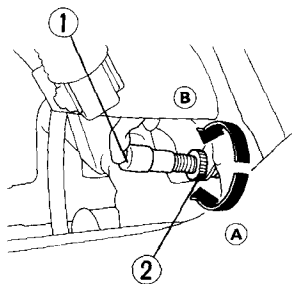

- (1) Interruttore luce stop
- (2) Dado registro

## PULITURA

Pulire regolarmente la motocicletta per proteggere la rifinitura delle sue superfici e controllare che non ci siano danni, usura o perdite di olio, liquido refrigerante o liquido idraulico.

### AVVERTENZA:

\* Evitare i getti d'acqua sotto pressione (come ci sono nei lavamacchine automatici a gettone) sulle parti seguenti:

**Mozzi delle ruote**

**Carburatori  
Strumenti**

**Sotto la sella**

**Catena della trasmissione**

**Interruttore d'accensione**

**Pompe dei freni cilindri**

**Scarichi delle marmitte**

**Sotto il serbatoio del carburante**

**Interruttori sul manubrio**

1. Dopo la pulitura, risciacquare completamente la motocicletta con abbondante acqua pulita. Non usare forti detersivi, perché possono corrodere le parti in lega.
2. Asciugare la motocicletta, avviare il motore e lasciarlo girare per diversi minuti.

### ATTENZIONE

- \* **L'efficienza della frenata potrebbe essere compromessa temporaneamente subito dopo il lavaggio della motocicletta. Anticipare lunghe distanze di frenata per evitare incidenti potenziali.**
3. Provare i freni prima di guidare la motocicletta. Per ripristinare le prestazioni di frenata normali può essere necessario azionare diverse volte i freni.
  4. Lubrificare la catena della trasmissione subito dopo il lavaggio della motocicletta.

## GUIDA PER L'IMMAGAZZINAMENTO

### IMMAGAZZINAMENTO

Il lungo immagazzinamento, come durante l'inverno, richiede alcune operazioni volte a ridurre gli effetti di deterioramento causati dal non uso della motocicletta. Le eventuali riparazioni devono inoltre essere effettuate PRIMA dell'immagazzinamento, perché altrimenti si rischia di dimenticarle al momento di riusare la motocicletta.

- Cambiare l'olio motore e il filtro dell'olio.
- Lubrificare la catena della trasmissione.
- Accertarsi che il circuito di raffreddamento sia riempito di una soluzione al 50/50% di antigelo.
- Scaricare il serbatoio del carburante e i carburatori. Spruzzare l'interno del serbatoio con una bomboletta d'olio inibitore della corrosione.

Rimettere a posto il tappo del carburante.

### OTA:

Nel caso l'immagazzinamento duri più di un mese, l'operazione di scarico dei carburatori è molto importante per assicurare le migliori

prestazioni concluso l'immagazzinamento.

### ATTENZIONE

- \* **La benzina è estremamente infiammabile e, in determinate condizioni, esplosiva. Non fumare ed evitare fiamme o scintille vicino a dove si effettua lo scarico del carburante.**
- 5. Rimuovere le candele e versare un cucchiaino (15—20 cc) di olio motore pulito in ogni cilindro. Far girare diverse volte il motore per distribuire l'olio e rimettere a posto le candele.

### NOTA:

- \* Quando si fa girare il motore, l'interruttore di arresto del motore deve essere sulla posizione "OFF" ed ogni candela avere la sua pipetta ed essere collegata a massa per evitare di danneggiare il sistema d'accensione.

6. Rimuovere la batteria. Conservarla in un luogo protetto dalle temperature sotto zero e dalla luce diretta del sole. Controllare il livello del liquido elettrolitico ed effettuare la carica lenta della batteria una volta al mese.
7. Lavare e asciugare la motocicletta. Passare la cera su tutte le parti verniciate. Cospargere d'olio inibitore della corrosione le parti cromate.
8. Gonfiare i pneumatici alla pressione prescritta. Sistemare la motocicletta su dei blocchi per sollevarne le ruote da terra.
9. Coprire la motocicletta (non usare plastica o materiali simili) e immagazzinarla in un locale non riscaldato, esente da umidità e con un minimo di variazioni quotidiane di temperatura. Non lasciare la motocicletta esposta alla luce diretta del sole.

## **RIMOZIONE DALL'IMMAGAZZINAMENTO**

1. Scoprire e pulire la motocicletta. Cambiare l'olio motore se sono trascorsi più di 4 mesi dalla data dell'immagazzinamento.
2. Ricaricare la batteria se necessario. Installare la batteria sulla motocicletta.
3. Scaricare dal serbatoio del carburante l'olio inibitore della corrosione spruzzato in eccesso. Riempire il serbatoio con benzina fresca.
4. Effettuare tutti i Controlli Precedenti la Messa in Moto (pag. 36). Fare un giro di prova a bassa velocità in un posto senza pericoli lontano dal traffico.

## DATI TECNICI

### DIMENSIONI

Lunghezza massima:	2.355 mm
Larghezza massima:	760 mm
Altezza massima:	1.125 mm
Interasse:	1.605 mm
Distanza minima da terra:	140 mm

### ESO

Peso a secco:	196 kg
---------------	--------

### APACITA'

Olio motore:	2,8 litri (dopo lo smontaggio) 2,25 litri (dopo lo scarico e la sostituzione del filtro dell'olio)
Serbatoio carburante :	9,0 litri
Riserva:	1,9 litri
Capacità circuito di raffreddamento:	1,6 litri
Capacità di carico persone:	Pilota e un passeggero
Capacità massima di carico:	180 kg

## MOTORE

Alesaggio e corsa:	75,0 x 66,0 mm
Rapporto di compressione:	9,2 : 1
Cilindrata:	583 cm <sup>3</sup>
Candele	
Normali:	DPR8EA-9 (NGK) X24EPR-U9 (ND)
Per i climi freddi (sotto i 5°C):	DPR7EA-9 (NGK) X22EPR-U9 (ND)
Per guida continua ad alta velocità:	DPR9EA-9 (NGK) X27EPR-U9 (ND)
Distanza tra gli elettrodi:	0,8–0,9 mm
Regime minimo (GI, GII, AR, SD, F, IT, ED)	1.100 ± 100 min <sup>-1</sup> (giri/min)
Regime minimo (SW)	1.200 ± 50 min <sup>-1</sup> (giri/min)

## TELAIO E SOSPENSIONI

Inclinazione canotto di sterzo:	35°
Avancorsa:	164 mm
Dimensioni pneumatico anter.:	110/90-19 57S
Dimensioni pneumatico poster.:	170/80-15 77S

## TRASMISSIONE

Riduzione primaria:		1,889
Rapporti del cambio:	I:	2,571
	II:	1,700
	III:	1,227
	IV:	0,931
Riduzione finale:		2,750

## PIANTO ELETTRICO

Batteria:	12V – 8AH
Generatore:	0,345 kw/5.000 min <sup>-1</sup> (giri/min)

## UCI

Faro (abbaglianti/anabbaglianti):	12V – 60/55W
Fanale poster./luce stop:	12V – 5/21W x 2
Luce segnale direzione	Anter.: 12V – 21W x 2
	Poster.: 12V – 21W x 2
Luce strumenti:	12V – 3,4W
Luce indicatore del folle:	12V – 1,7W
Luce indicatore segnale direzione:	12V – 1,7W
Luce indicatore abbaglianti:	12V – 1,7W
Luce della targa:	12V – 5W

## INSIBILI

10A x 6, 15A
30A (fusibile principale)

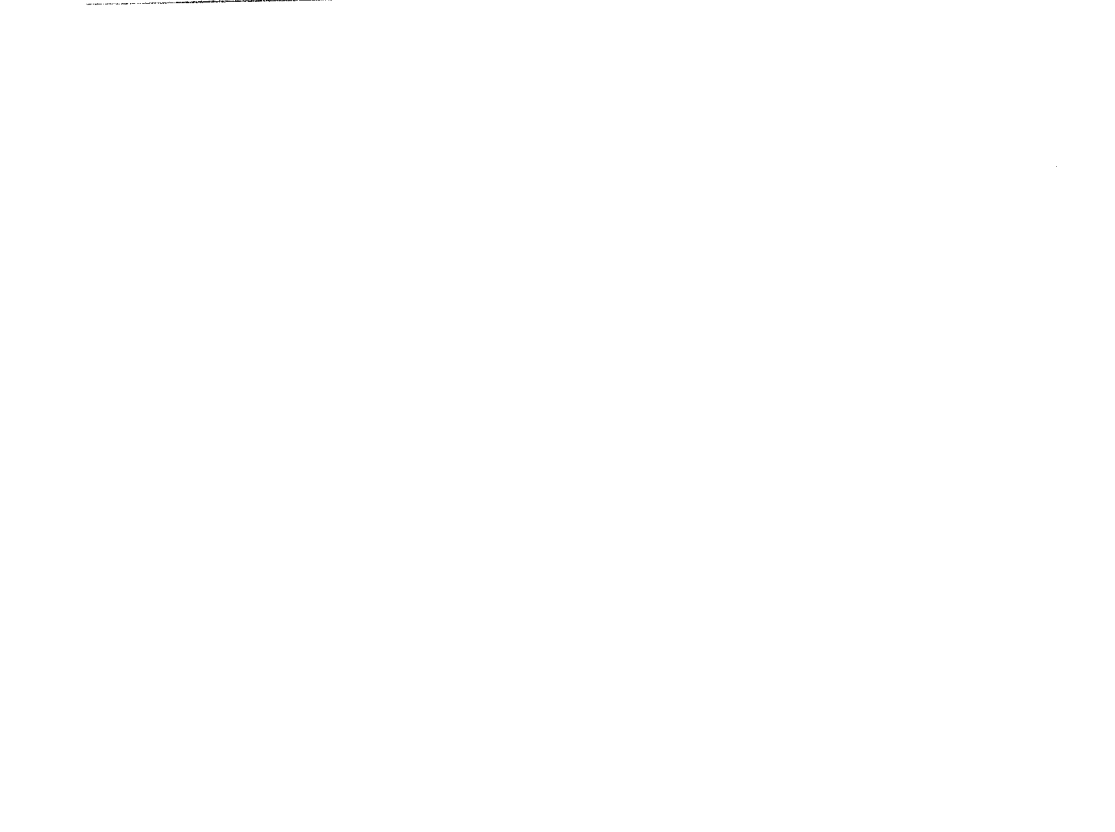



**NOTA**

**NOTA**

# VT600C

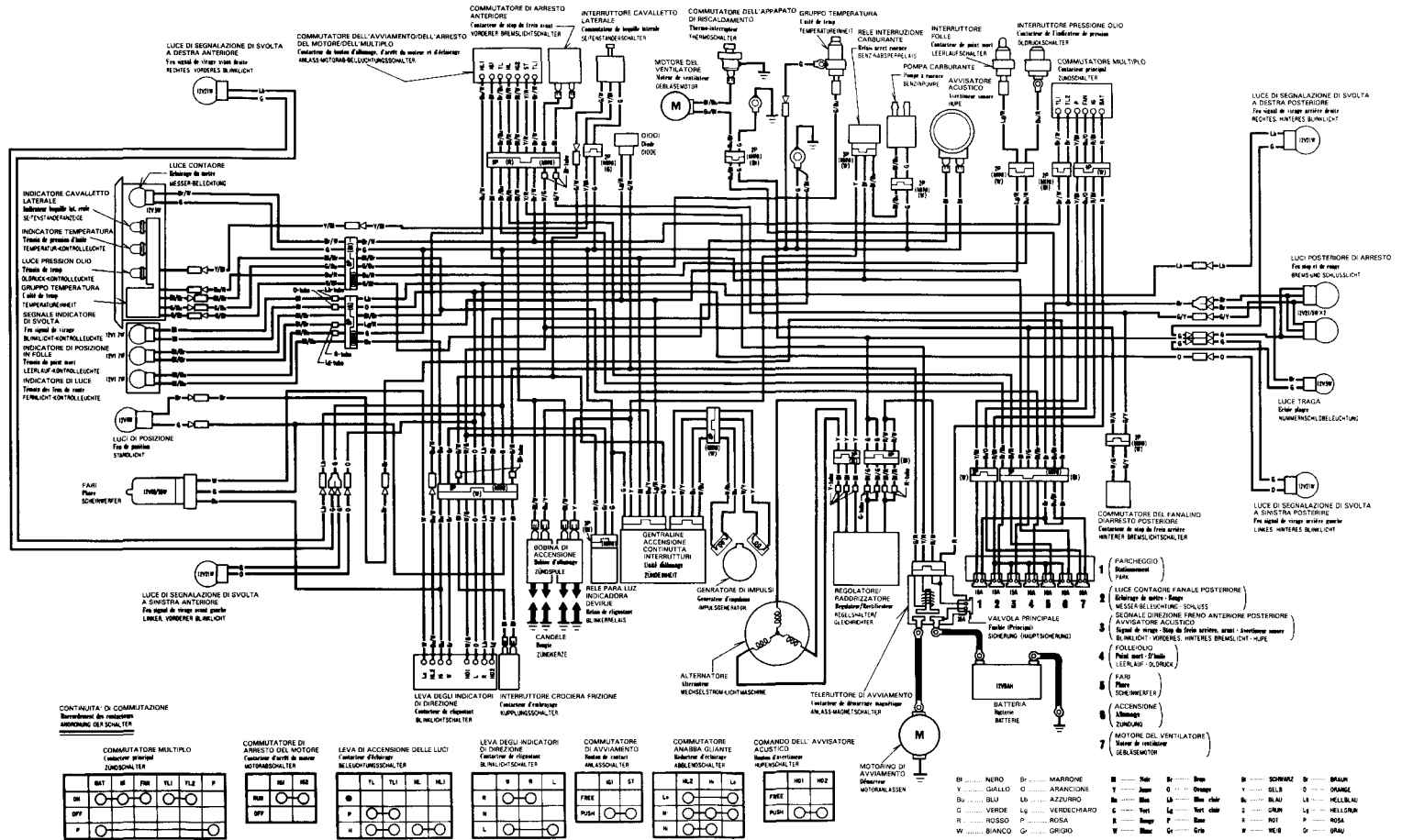

0030Z-MR1-6100



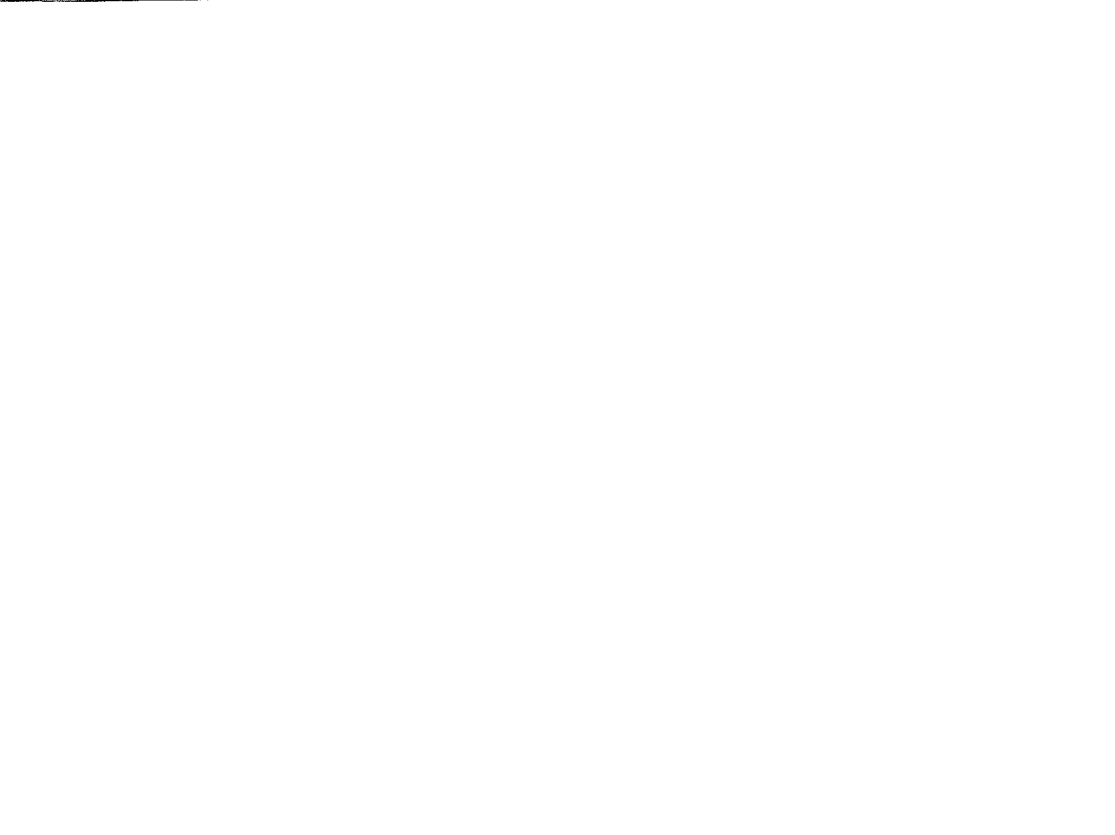

**HONDA MOTOR CO., LTD.**

37MR1800  
00X37-MR1-8000

**EC**



2008809

PRINTED IN JAPAN