

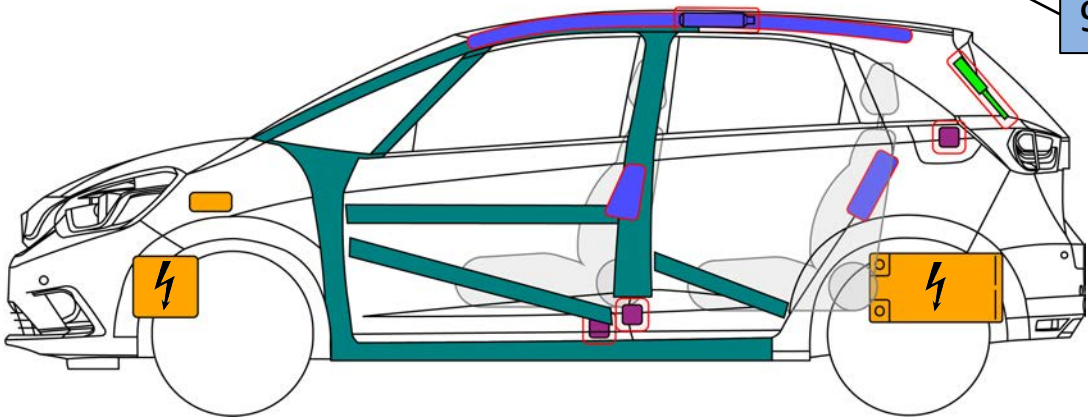

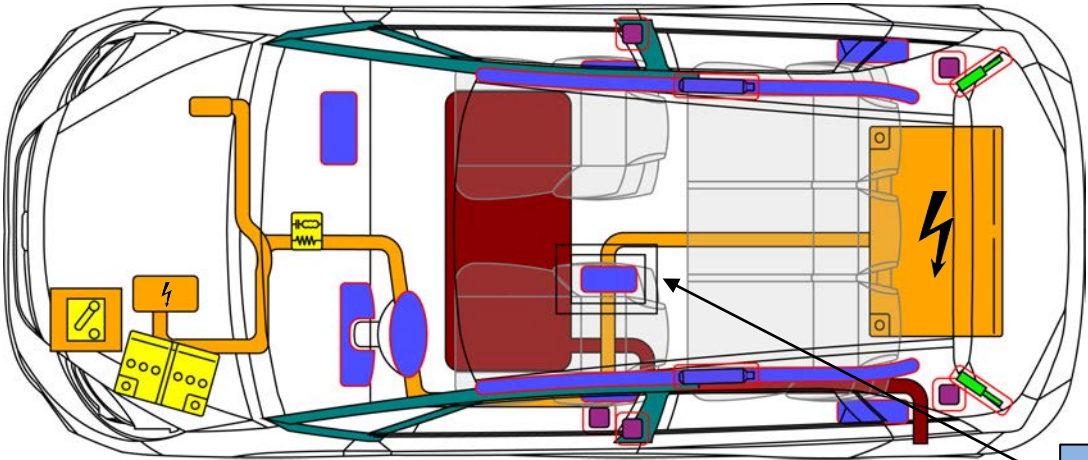





















HONDA

Honda Jazz e:HEV
Typ: 5-Türer
Schrägheck (2020 -)



9.

 Airbag	 Gasgenerator	 Gurtstraffer	 SRS Steuergerät	 Aktives Fußgängerschutzsystem
 Automatisches Überroll-Schutzsystem	 Gasdruckdämpfer / vorgespannte Feder	 Karosserie-Verstärkung	 Bereich Bedarf besonderer Aufmerksamkeit	
 Niedervolt-Batterie	 Niedervolt-Kondensator	 Treibstofftank	 Gastank	 Sicherheitsventil
 Hochspannungs-Batterie	 Hochspannungskabel / Komponente	 Hochvolt-Trennstelle	 Sicherung zur Abschaltung der Hochspannung	 Hochspannungskondensator
	 Hochvolt-Trennung an Niedervolt-Trennstelle	 Benzin-/ Ethanol-Kraftstofftank		

Honda Jazz e:HEV Typ: 5-Türer Schrägheck (2020 -) – Zusätzliche Seiten

1. Identifizierung/Erkennung

 EIN FEHLENDES MOTORGERÄUSCH BEDEUTET NICHT, DASS DER MOTOR DES FAHRZEUGS AUS IST. DAS FAHRZEUG KANN SICH SO LANGE LAUTLOS BEWEGEN ODER DER MOTOR AUTOMATISCH STARTEN, BIS ES KOMPLETT ABGESCHALTET IST. TRAGEN SIE EINE GEEIGNETE PERSÖNLICHE SCHUTZAUSRÜSTUNG.

Modelbezeichnung



Typ



Tankdeckel





2. Immobilisieren/Stabilisieren/Anheben

Fahrzeug immobilisieren:

1. Räder verkeilen und Feststellbremse betätigen.
2. Gangwahlhebel in Position parken (P) bringen.



Hebepunkte:

-  Vorgesehene Hebepunkte;
-  Hochvoltbatterie;

3. Direkte Gefahren ausschalten/Sicherheitsbestimmungen

Leuchtet die 'Ready'-Leuchte auf dem Armaturenbrett, Start/Stop-Knopf einmal betätigen.



Deaktivierung des Hochvoltssystems wenn der Start/Stop-Knopf nicht zugänglich:

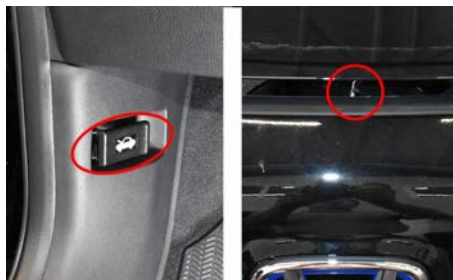

Honda Jazz e:HEV Typ: 5-Türer Schrägheck (2020 -) – Zusätzliche Seiten

12-V-Batterie abklemmen

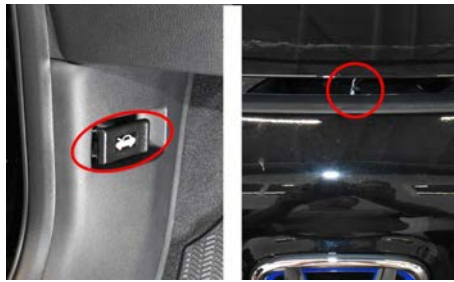
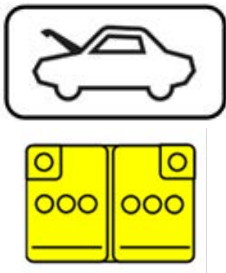

Sicherheitsvorschriften:



Fahrzeug kann betriebsbereit sein, obwohl kein Motorgeräusch zu hören ist!
 Fahrzeug muss immobilisiert und deaktiviert werden;
 Orange Hochvoltkabel oder Hochvoltkomponenten nicht berühren, beschädigen oder öffnen;
 Bei Unfällen mit Airbag Auslösung und/oder Gurtstraffer Aktivierung wird der Fahrzeugantrieb automatisch deaktiviert. Die Rückhaltesysteme sind weiterhin aktiv.

4. Zugang zu den Insassen

Sitzverstellung



Lenksäulenverstellung



Glasarten:

- A. Verbundsicherheitsglas
- B. Einscheibensicherheitsglas

5. Gespeicherte Energie/Flüssigkeiten/Gase/Feststoffe

	173V	
	12V	
	R-1234yf 395-445 g	
	40 L	

6. Im Brandfall



REICHLICH REINES WASSER VERWENDEN

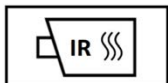

**POTENZIELLE GEFAHR DER WIEDERZÜNDUNG
 DER BATTERIE / VERZÖGERTE ZÜNDUNG!**

7. Im Falle des Untertauchens

- Im Wasser besteht durch das Hochvoltsystem kein erhöhtes Stromschlagrisiko;
- Wenn möglich, das Fahrzeug aus dem Wasser entfernen und mit dem Deaktivierungsverfahren für dieses Fahrzeug anfangen (Siehe Kapitel 3).

8. Abschleppen/Transport/Lagerung

Position des Abschlepphakens



Position des Abschlepphakens vorne



Position des Abschlepphakens hinten



FAHRZEUG IN EINER SICHEREN ENTFERNUNG AB ≥ 5 M ABSTAND VON ANDEREN OBJEKTEN ODER FAHRZEUGEN ABSTELLEN!



POTENZIELLE GEFAHR DER WIEDERZÜNDUNG DER BATTERIE / VERZÖGERTE ZÜNDUNG!

Abschleppen



9. Wichtige zusätzliche Informationen

Zentralairbag

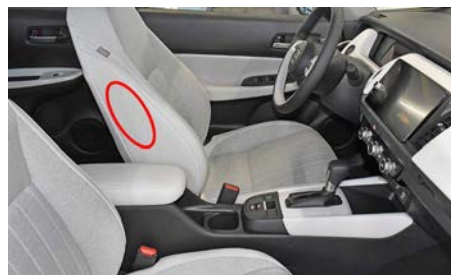

10. Erläuterung der verwendeten Piktogramme

	Smart-Schlüssel entfernen		Elektrohybridfahrzeug mit flüssigen Kraftstoffen der Kl. 2
	Spannungsgefahr		Entzündbar
	Gefahr		Gesundheitsschädlich
	Warnung; niedrige Temperatur		Akute Toxizität
	Klimaanlage Komponente		Explosiv
	Mit Wasser löschen		Korrosiv
	IR-Wärmebildkamera benutzen		Motorhaube